

初級組形 - 男童6-7歲組別

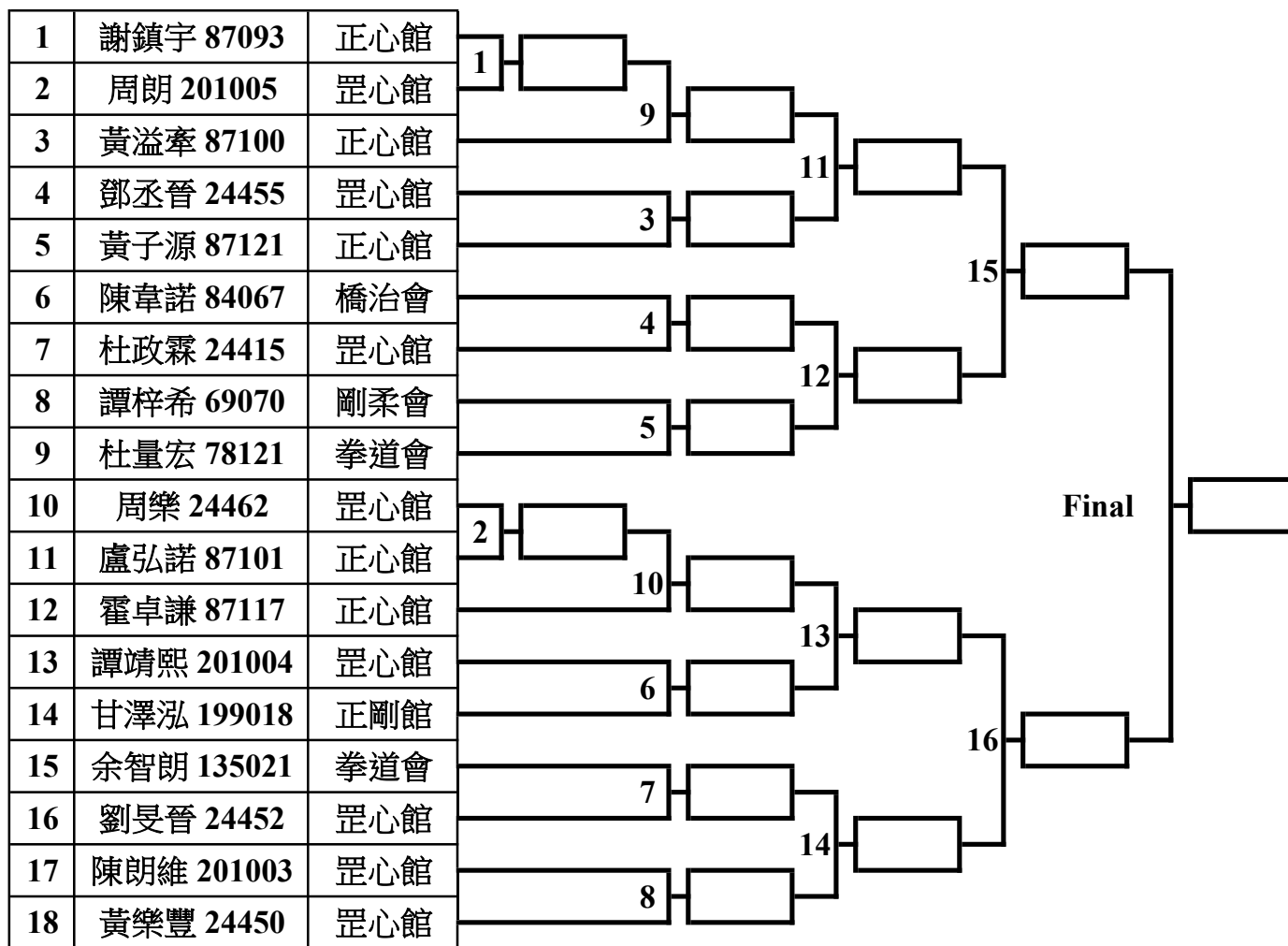

Repechage

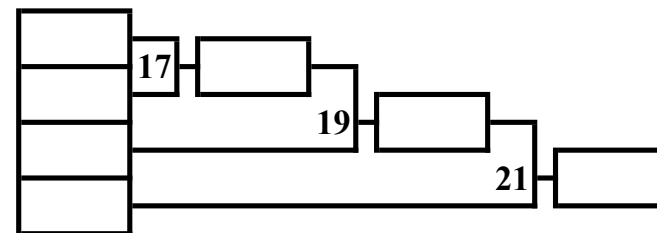

Repechage

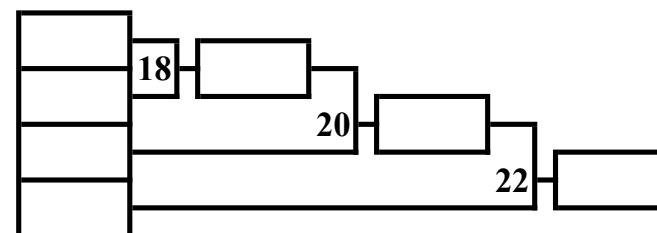

初級組形 - 男童8-9歲組別

1	梁予希 107059	橋治會
2	陳鑒誠 200006	思華會
3	夏顯志 24383	毘心館
4	黎子謙 200007	思華會
5	陳倬誥 200009	思華會
6	招穎羲 69065	剛柔會
7	歐曉朗 185015	糸東拳會
8	廖梓亨 33087	橋治會
9	曾栢賢 139061	森田會
10	黎榮充 141032	柳心會
11	吳卓圖 189018	拳剛會
12	吳庭進 199020	正剛館
13	黃梓洋 123070	思華會
14	蔡劭霖 24391	毘心館
15	劉旻迪 24352	毘心館
16	李皓謙 24456	毘心館
17	梁鈞宜 177025	宇心會
18	梁栢然 203007	思華會
19	王熙堯 24384	毘心館
20	童晉軒 24463	毘心館
21	舒逸 78117	拳道會
22	林傲峰 87123	正心館
23	林冠邦 86157	東道會
24	李思齊 199022	正剛館
25	黃灝軒 155013	拳道會
26	李柏儒 155016	拳道會
27	黎展圖 139062	森田會
28	黃子軒 69063	剛柔會
29	倪方恆 24461	毘心館
30	吳卓彥 128037	健武會
31	郭卓騫 33085	橋治會

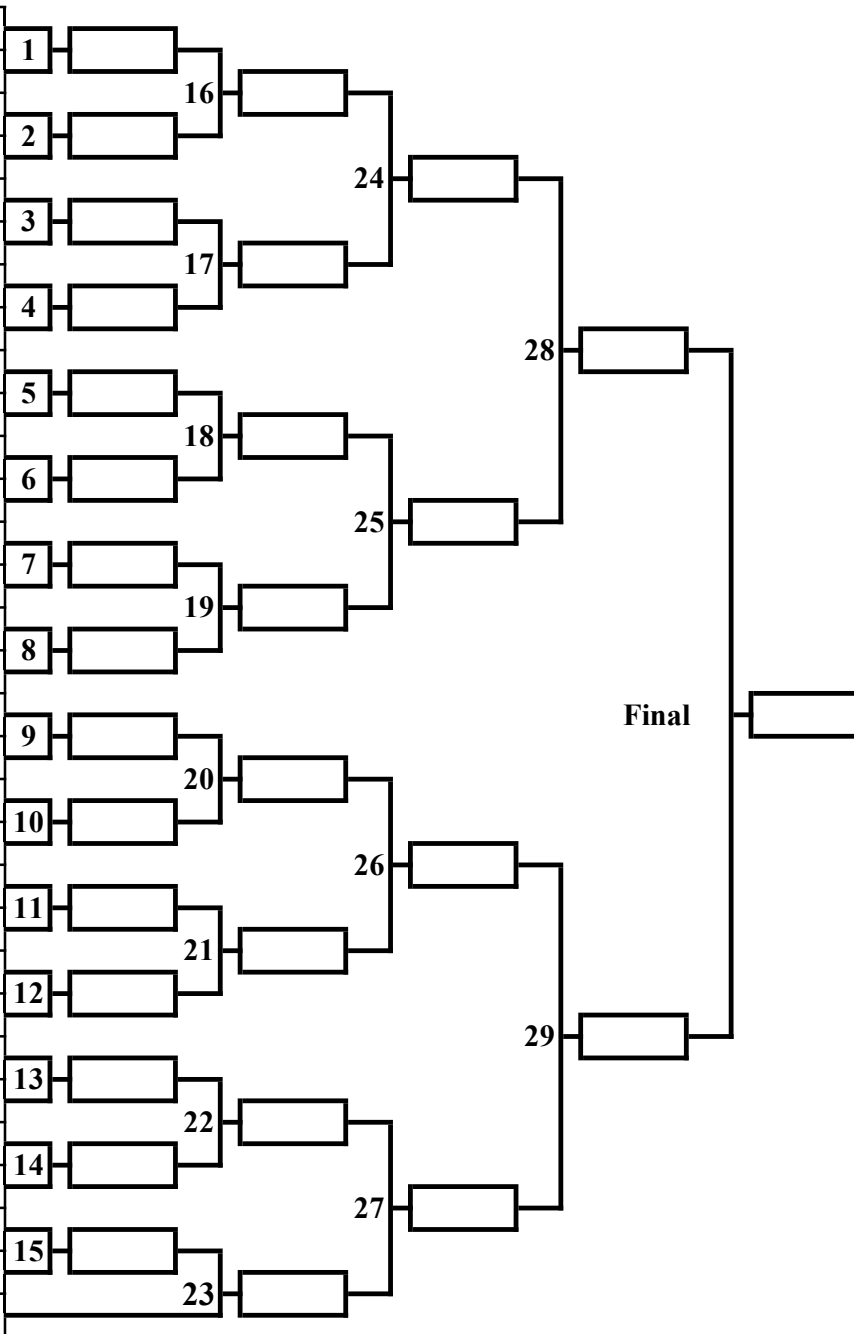

Repechage

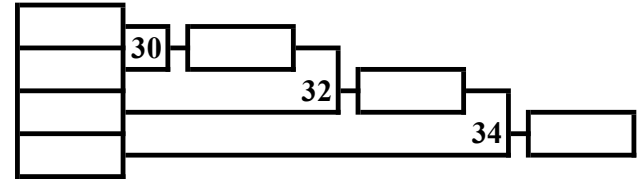

Repechage

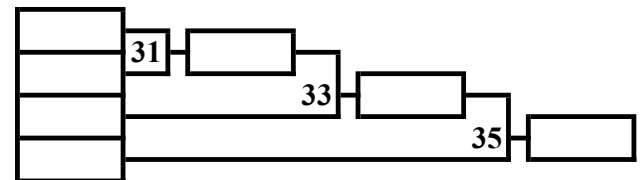

初級組形 - 男童10-11歲組別

1	陳冠豪 200005	思華會
2	陳泓諾 78110	拳道會
3	張譯豐 43073	剛柔會
4	李愷延 155015	拳道會
5	王敦傑 33086	橋治會
6	蕭樂言 24351	罡心館
7	Sota Nakao 94185	柳心會
8	Thomas Dylan Kent Meredith 202002	柳心會
9	高卓男 189017	拳剛會
10	區環朗 105148	糸東拳會
11	梁浚彥 200004	思華會
12	陳卓熹 105163	糸東拳會
13	謝晉華 69071	剛柔會
14	馬康騏 103164	糸東協會
15	黃樂天 24451	罡心館
16	陳傲 56350	剛柔會
17	林洛熹 203003	思華會
18	許惟銳 87122	正心館
19	郭灝謙 182023	剛柔會
20	何芍諾 78111	拳道會
21	陳皓壘 88076	正剛館
22	洪俊城 199012	正剛館
23	邱康堯 30123	橋治會
24	招俊然 69059	剛柔會
25	謝鎮丞 87092	正心館
26	郭凱淳 98068	罡心館
27	Takahashi Kota 94186	柳心會
28	黃浩舜 189012	拳剛會
29	Yoji Maeda Haddow 140016	柳心會
30	施翰智 140015	柳心會
31	陳鑿鑿 200003	思華會

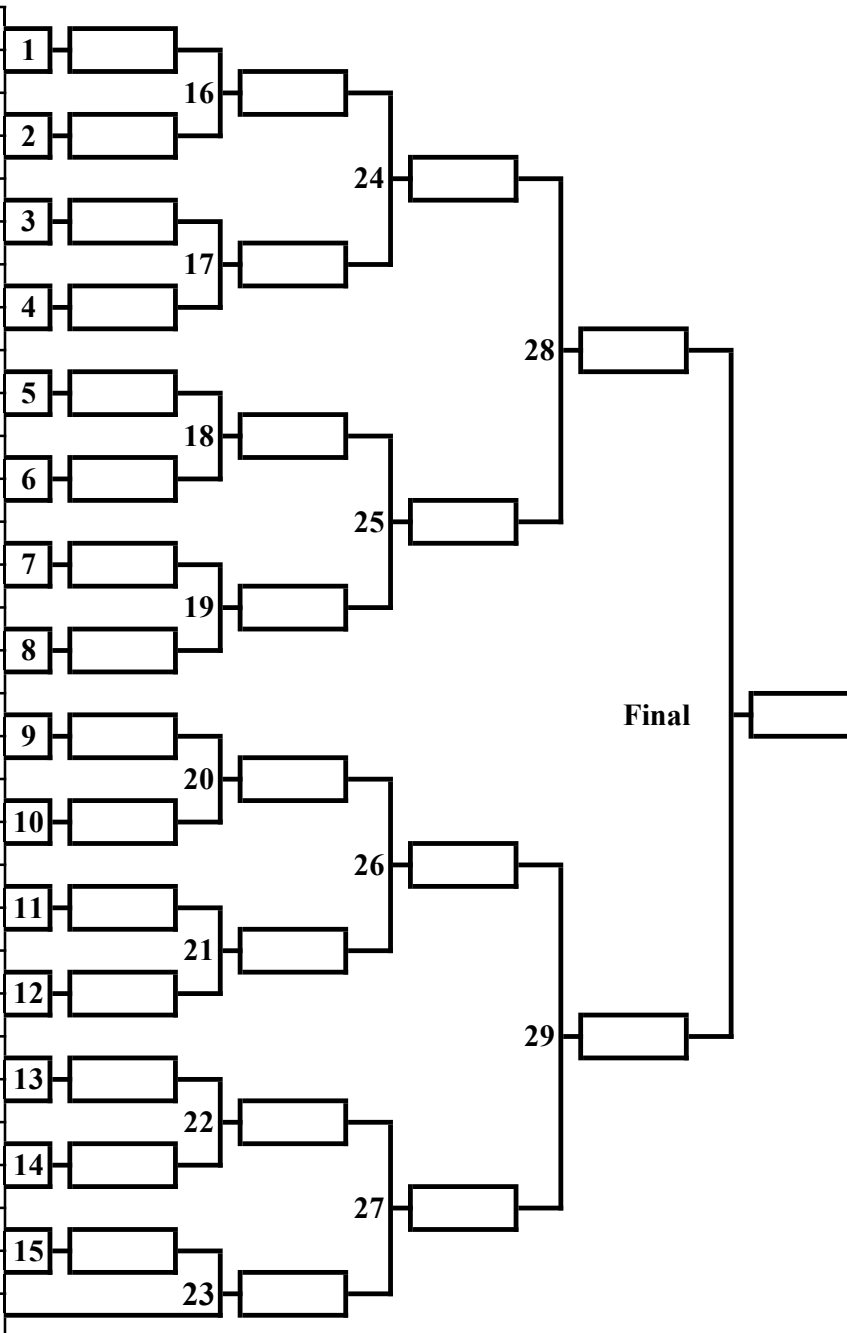

Repechage

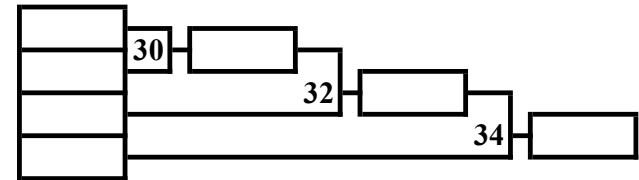

Repechage

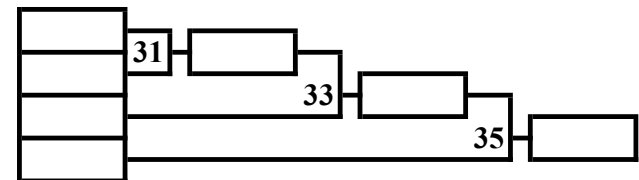

# 初級組形 - 男童12-13歲組別

1	黃靖元 145028	拳剛會
2	Yamashita Toranosuke 24350	毘心館
3	黃朗智 103138	糸東協會
4	何俊熙 24416	毘心館
5	梁雋謙 107057	橋治會
6	梁佑丞 88077	正剛館
7	張嘯朗 56358	剛柔會
8	袁逸軒 199009	正剛館
9	潘寶琨 88075	正剛館
10	譚家逸 24302	毘心館
11	蘇睿生 88074	正剛館
12	關庭浩 199005	正剛館
13	吳天毅 24385	毘心館
14	鄧宇軒 107037	橋治會
15	陳傳望 87106	正心館
16	梁嘉俊 87104	正心館
17	郭俊樂 183007	剛柔會
18	余翹陽 24275	毘心館
19	黃駿熙 24269	毘心館
20	陳柏熹 103137	糸東協會
21	王敬行 105123	糸東拳會
22	石家謙 30108	橋治會
23	吳家俊 128026	健武會
24	Gierhake Leo 41155	松濤館
25	陳天朗 24460	毘心館
26	溫卓衡 88065	正剛館
27	楊皓謙 205006	剛柔會
28	陸重衡 186018	糸東拳會

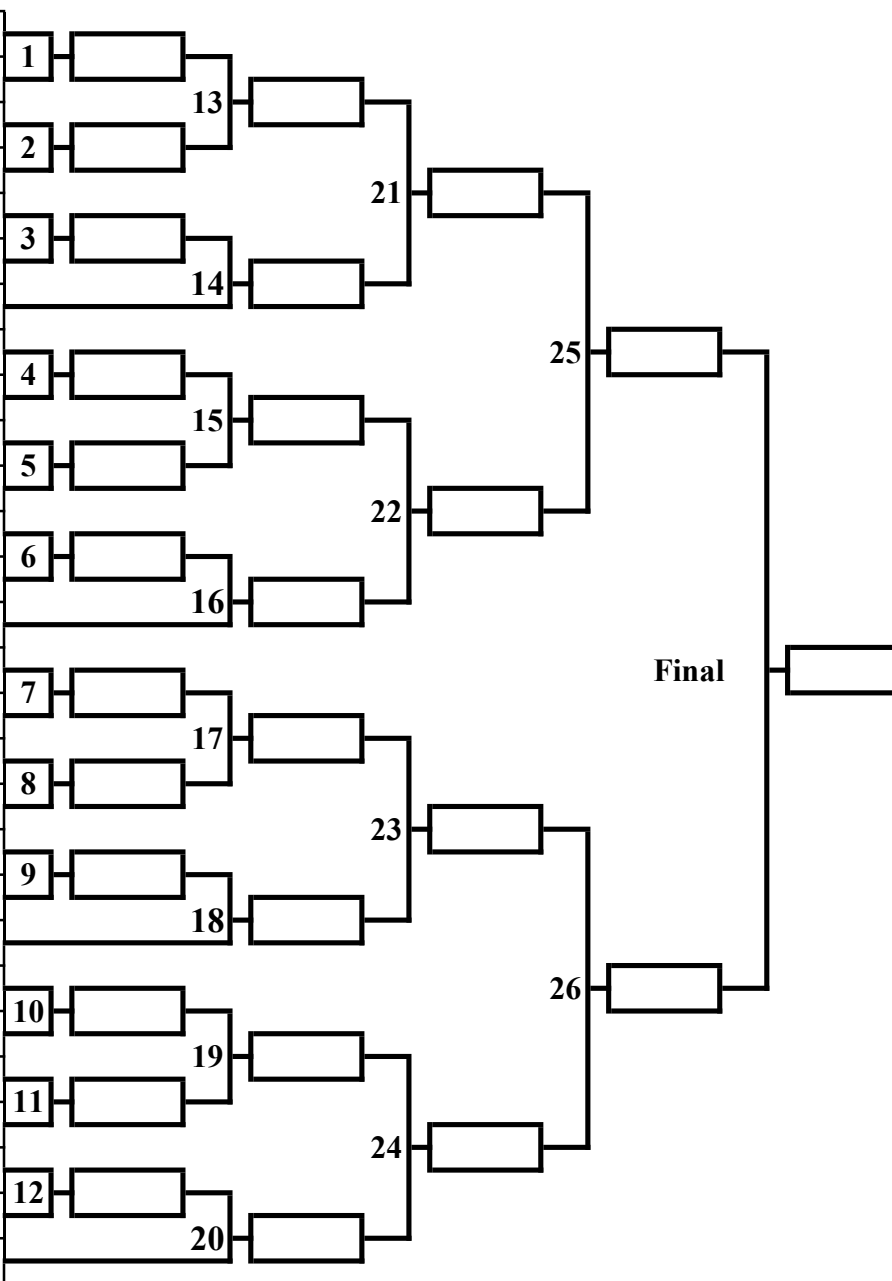

## Repechage

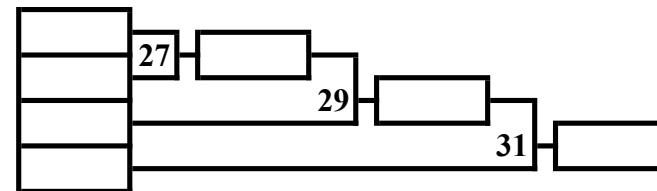

## Repechage

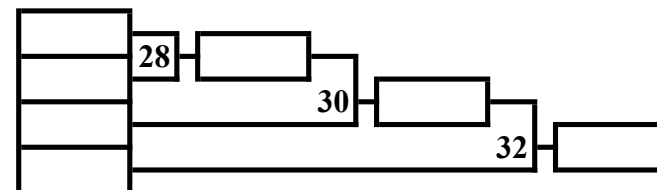

初級組形 - 男童14-15歲組別

1	何浚業 155021	拳道會
2	冼冠廷 159013	剛柔會
3	張嘯陽 56357	剛柔會
4	楊俊錯 189015	拳剛會
5	張榮劬 105122	糸東拳會
6	陳梓灝 103162	糸東協會
7	周子軒 165024	武毅館
8	蘇澤城 189020	拳剛會
9	洪仕銘 189007	拳剛會

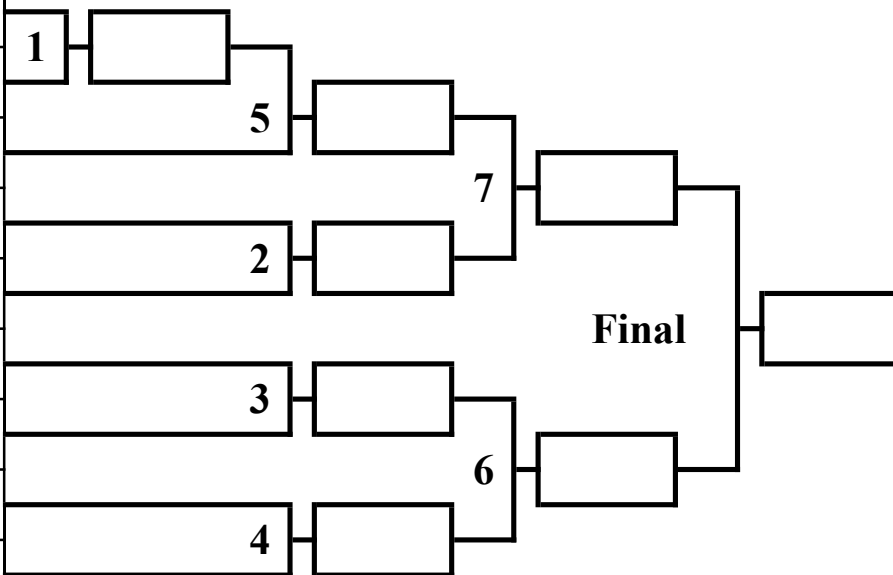

Repechage

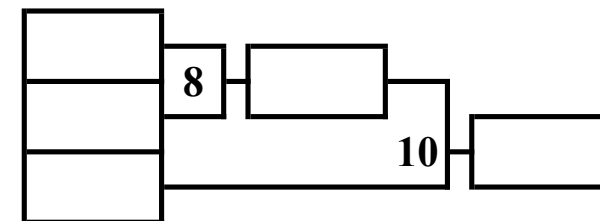

Repechage

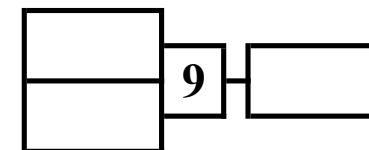

初級組形 - 男童16-17歲組別

6p

1	殷焯樺 105166	系東拳會
2	伍沛楠 109026	橋治會
3	黃樂軒 144051	拳剛會
4	吳旻峰 165025	武毅館
5	池林峰 144041	拳剛會
6	馬浚殷 41151	松濤館

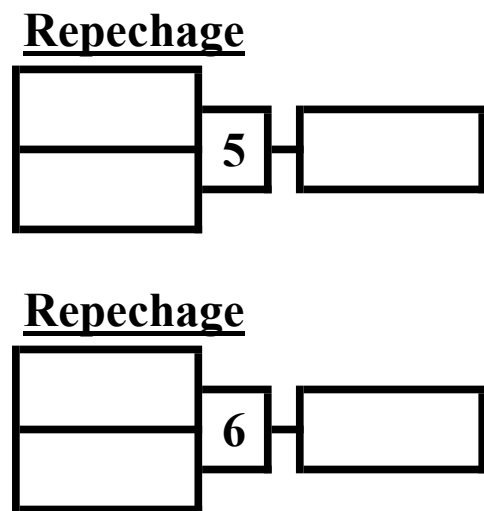
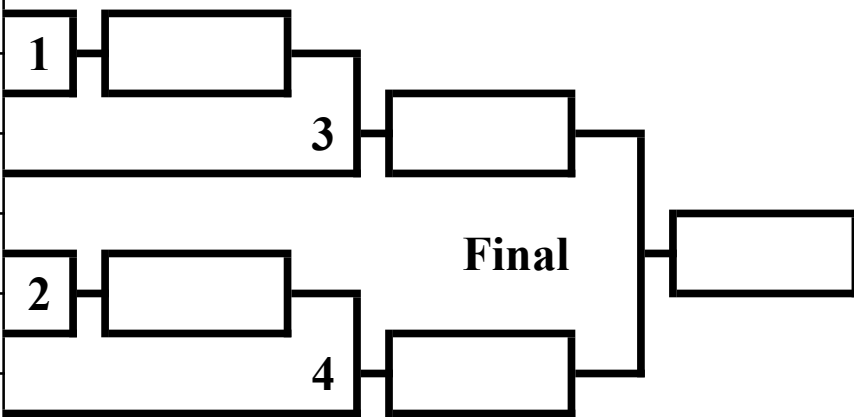

# 高級組形 - 男童14-15歲組別

1	黃敬裕 83038	宇心會
2	吳愷暉 176017	森田會
3	謝浚希 199008	正剛館
4	秦瑋駿 84068	橋治會
5	陳志驊 199004	正剛館
6	杜文熙 189008	拳剛會
7	陳桓榆 105108	糸東拳會
8	李智剛 183020	剛柔會
9	黃皓駿 24324	罡心館
10	詹旻灃 84061	橋治會
11	陳卓誠 89051	正剛館
12	梁卓森 56345	剛柔會

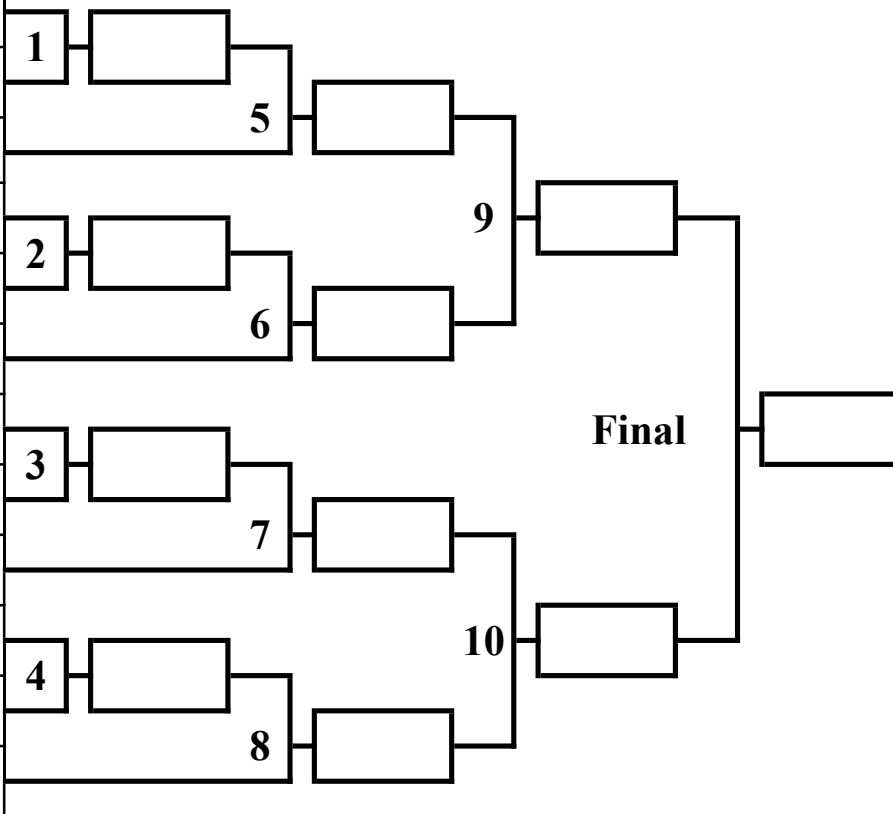

## Repechage

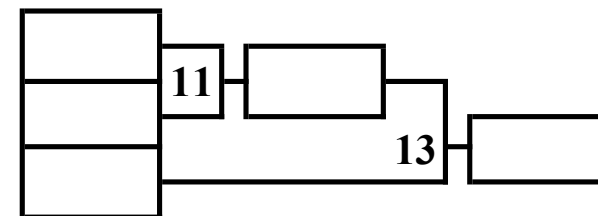

## Repechage

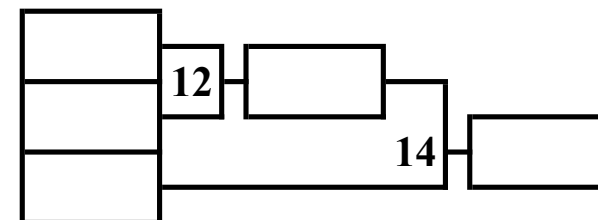

高級組形 - 男童16-17歲組別

6p

1	陳奕聰 184008	剛柔會
2	劉彥濬 183011	剛柔會
3	周雋軒 183019	剛柔會
4	周家謙 58047	剛柔會
5	李景暉 43069	剛柔會
6	譚漢璋 144040	拳剛會

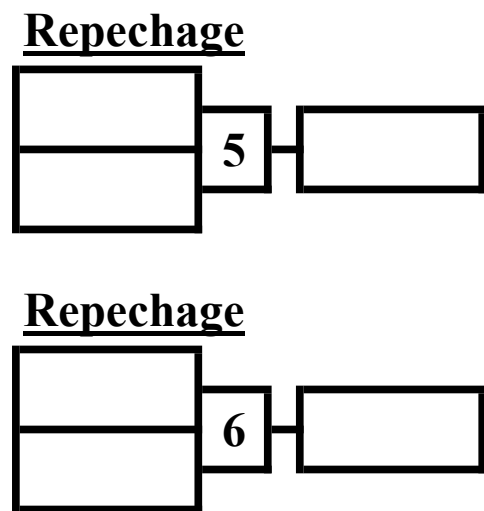
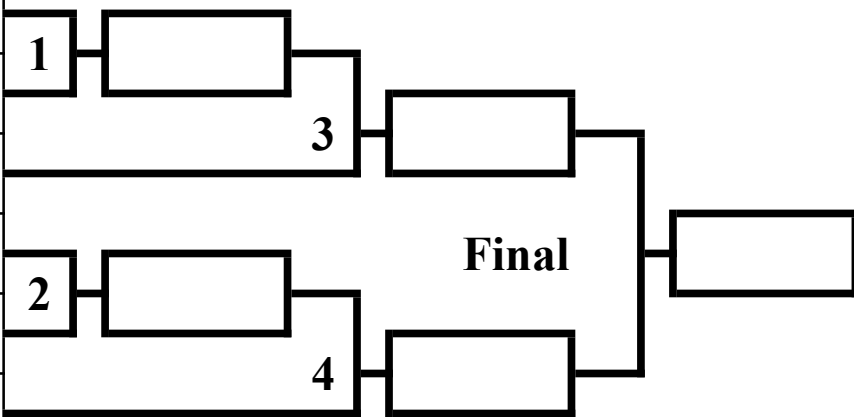



# 高級組形 - 男子18-20歲組別

1	林耀彰 105151	糸東拳會
2	李永麟 89047	正剛館
3	黎浩賢 78091	拳道會
4	周湛皓 182018	剛柔會
5	黃海峰 24419	毘心館
6	陳浩航 42113	正剛館
7	黃淨朗 24326	毘心館
8	李展弘 43068	剛柔會
9	張卓楠 24443	毘心館
10	劉百恆 41152	松濤館
11	吳國將 122065	拳剛會
12	林彤謙 144031	拳剛會
13	梁城誥 105139	糸東拳會
14	胡冠賢 122061	拳剛會
15	馮撰諺 144032	拳剛會
16	陳煒昱 88062	正剛館
17	林懿聰 103157	糸東協會

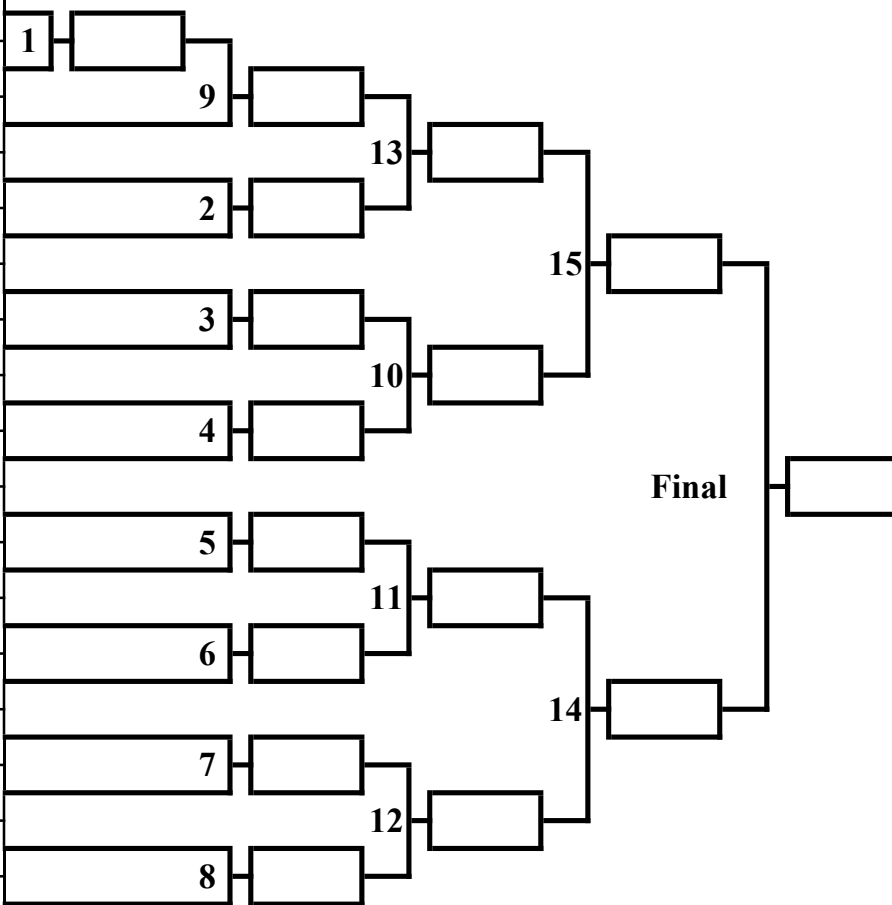

## Repechage

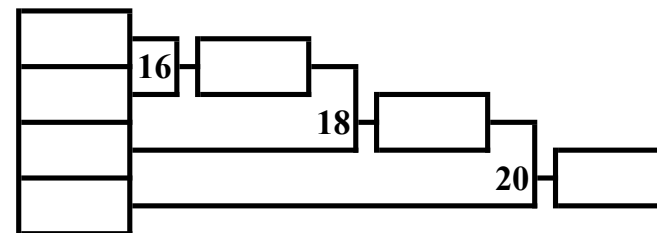

## Repechage

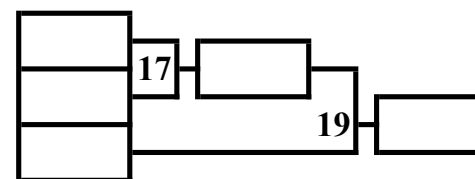

自由組手男童6-7歲組別

1	張顥軒 87124	正心館
2	廖絃稀 100114	正德館
3	盧嘉宏 100113	正德館
4	黃子源 87121	正心館
5	李鎧安 82149	正德館
6	李梓楊 109032	橋治會
7	雷濤銘 197014	正剛館
8	李子希 82148	正德館
9	劉皓禮 177021	宇心會
10	林只椗 82151	正德館
11	譚梓希 69070	剛柔會
12	周卓南 82150	正德館
13	李敖暘 128041	健武會

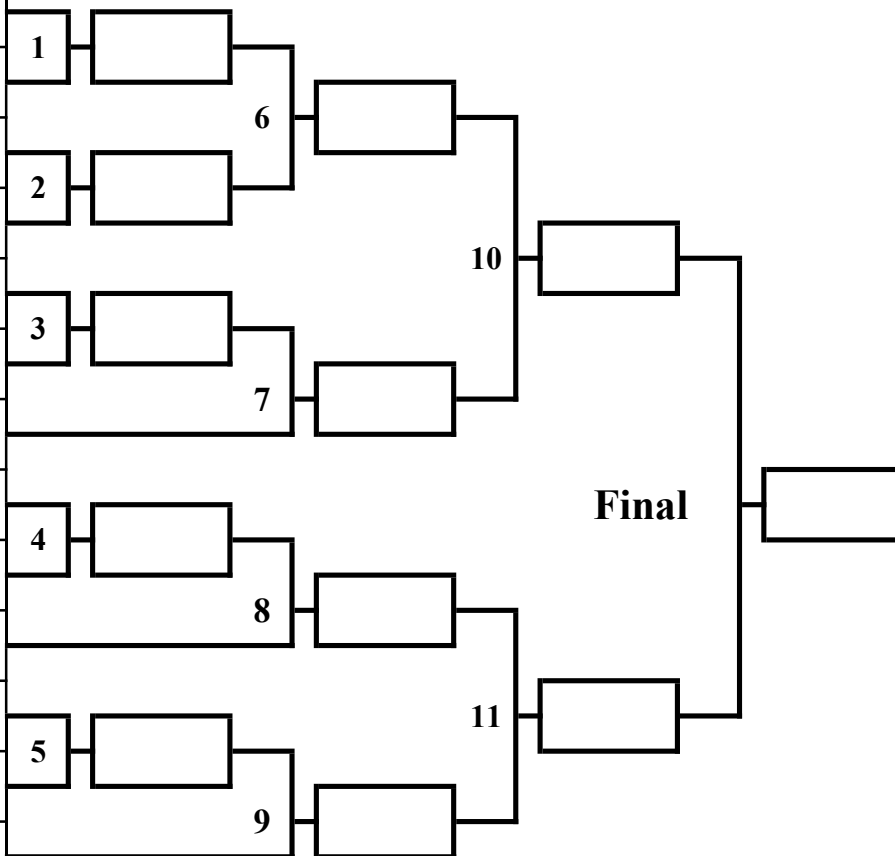

Repechage

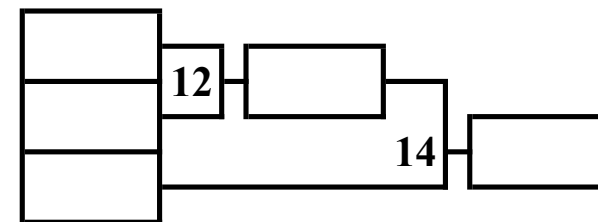

Repechage

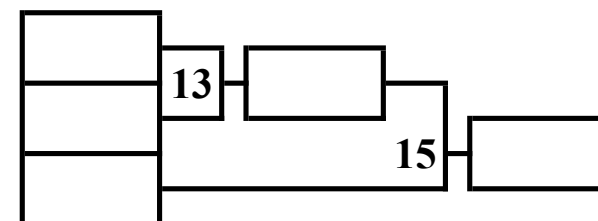

1	黎展圖 139062	森田會
2	馮柏曦 87116	正心館
3	李宇力 105167	糸東拳會
4	蘇信傑 82152	正德館
5	葉訓元 100102	正德館
6	陳冠瓏 205003	剛柔會
7	蔡劭霖 24391	罡心館
8	劉景燊 82153	正德館
9	陳鑒誠 200006	思華會
10	吳梓滔 112029	糸東拳會
11	曾栢賢 139061	森田會
12	歐曉朗 185015	糸東拳會
13	黎榮充 141032	柳心會
14	梁栢然 203007	思華會
15	吳卓彥 128037	健武會
16	張元秋 83048	宇心會
17	周彼迪 193010	正空會
18	林灝峰 163030	全武館
19	吳卓圖 189018	拳剛會
20	招穎羲 69065	剛柔會
21	廖家希 188028	赤心會
22	鄭學誠 193030	正空會

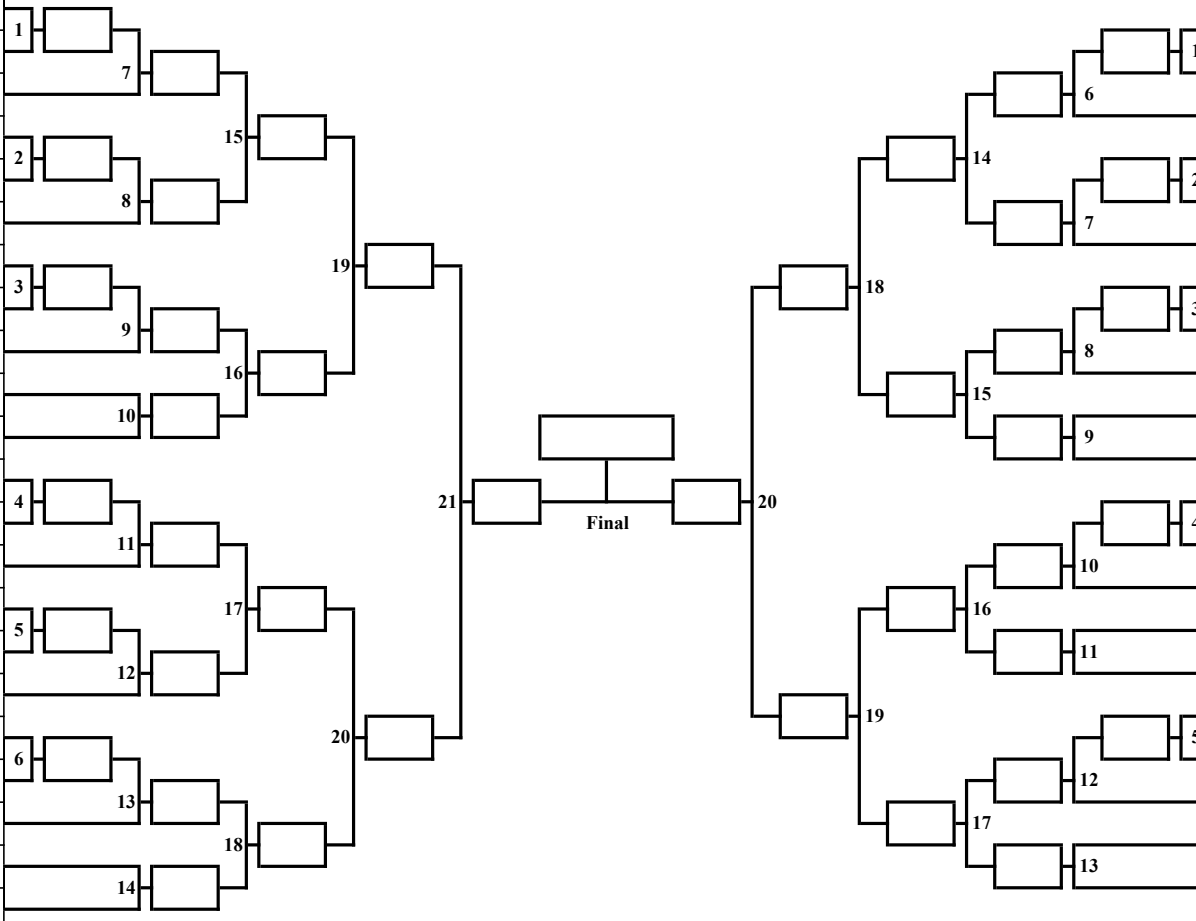

正空會	吳卓軒 193023	23
正德館	馬駿康 82117	24
糸東拳會	陳智鋒 112034	25
健武會	李宗衛 128040	26
正空會	陳家玉 127069	27
東道會	林冠邦 86157	28
正心館	陳傳喜 87107	29
全武館	關梓峰 163029	30
橋治會	蘇毅達 109030	31
思華會	黎子謙 200007	32
正德館	何宇廷 82114	33
正德館	黃證誠 82137	34
剛柔會	莊進賢 56361	35
剛柔會	蔡泓哲 205002	36
罡心館	江浩森 24457	37
正德館	康敬軒 100109	38
東道會	高肇廷 206005	39
剛柔會	黃子軒 69063	40
思華會	陳偉誥 200009	41
正德館	梁柏添 100101	42
正空會	黃奕僖 193029	43

**Repechage**

**( Group A )**

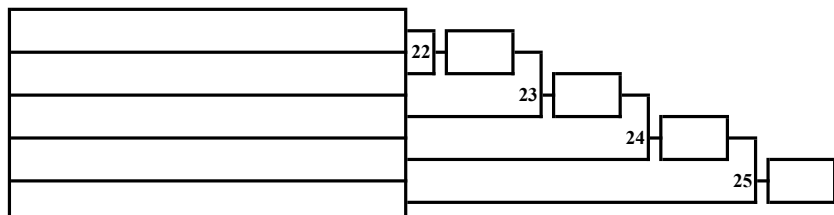

**( Group B )**

**Repechage**

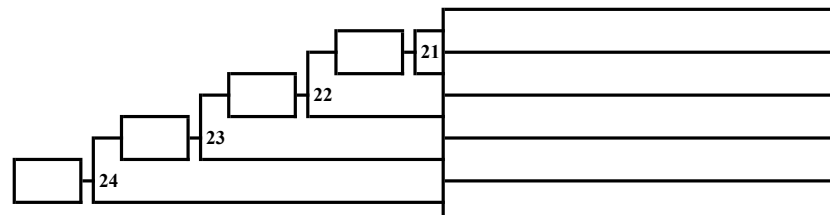

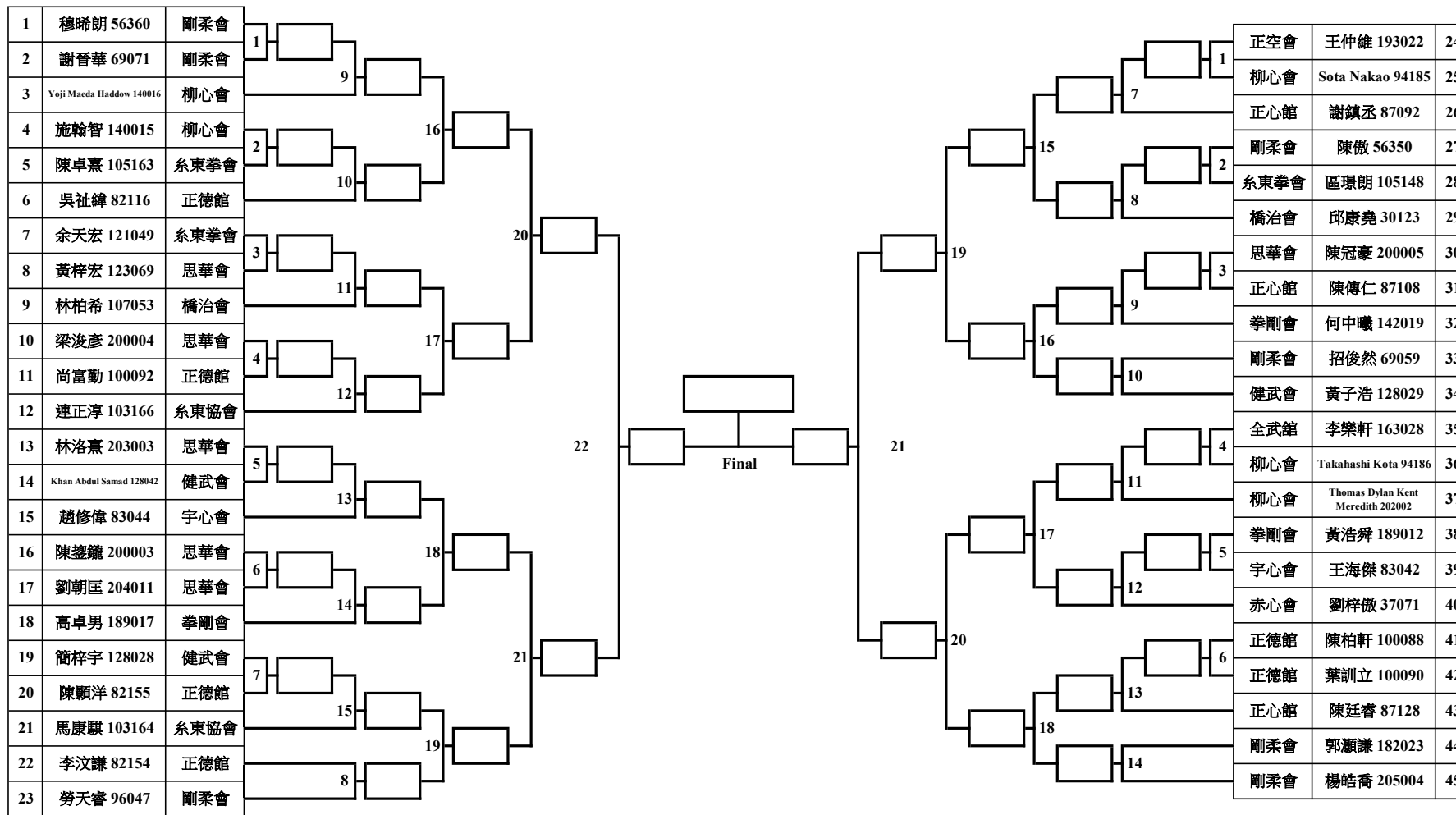

**Repechage**

**( Group A )**

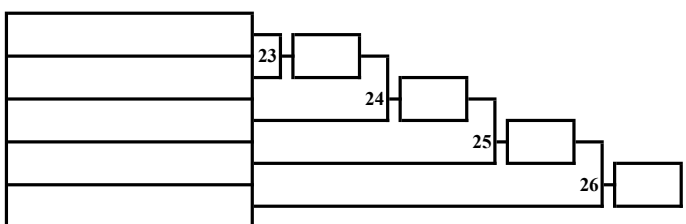

**( Group B )**

**Repechage**

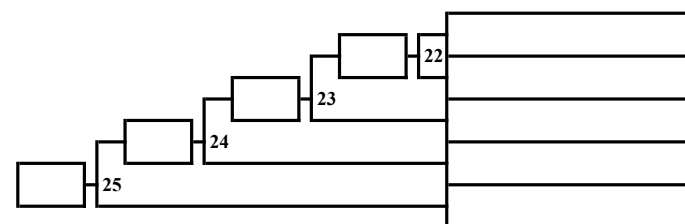

# 自由組手男童12-13歲組別

1	張嘯朗 56358	剛柔會
2	黃俊彥 82124	正德館
3	鄭栩彬 127073	正空會
4	馬銓鍵 87110	正心館
5	陸重衡 186018	糸東拳會
6	陳天朗 24460	毘心館
7	王敬行 105123	糸東拳會
8	梁嘉俊 87104	正心館
9	吳天毅 24385	毘心館
10	梁雋謙 107057	橋治會
11	陳宏力 193024	正空會
12	黃文溥 206006	東道會
13	楊皓謙 205006	剛柔會
14	吳玟銳 127070	正空會
15	Gierhake Leo 41155	松濤館
16	林彥廷 107040	橋治會
17	聶海旭 30118	橋治會
18	Yamashita Toranosuke 24350	毘心館
19	陳傳望 87106	正心館
20	吳智希 128035	健武會
21	鄭德僖 141035	柳心會
22	黃梓朗 139049	森田會
23	郭俊樂 183007	剛柔會
24	袁逸軒 199009	正剛館
25	黃柏豪 110031	橋治會
26	黃梓愿 107047	橋治會
27	陳永凱 105172	糸東拳會
28	吳家俊 128026	健武會

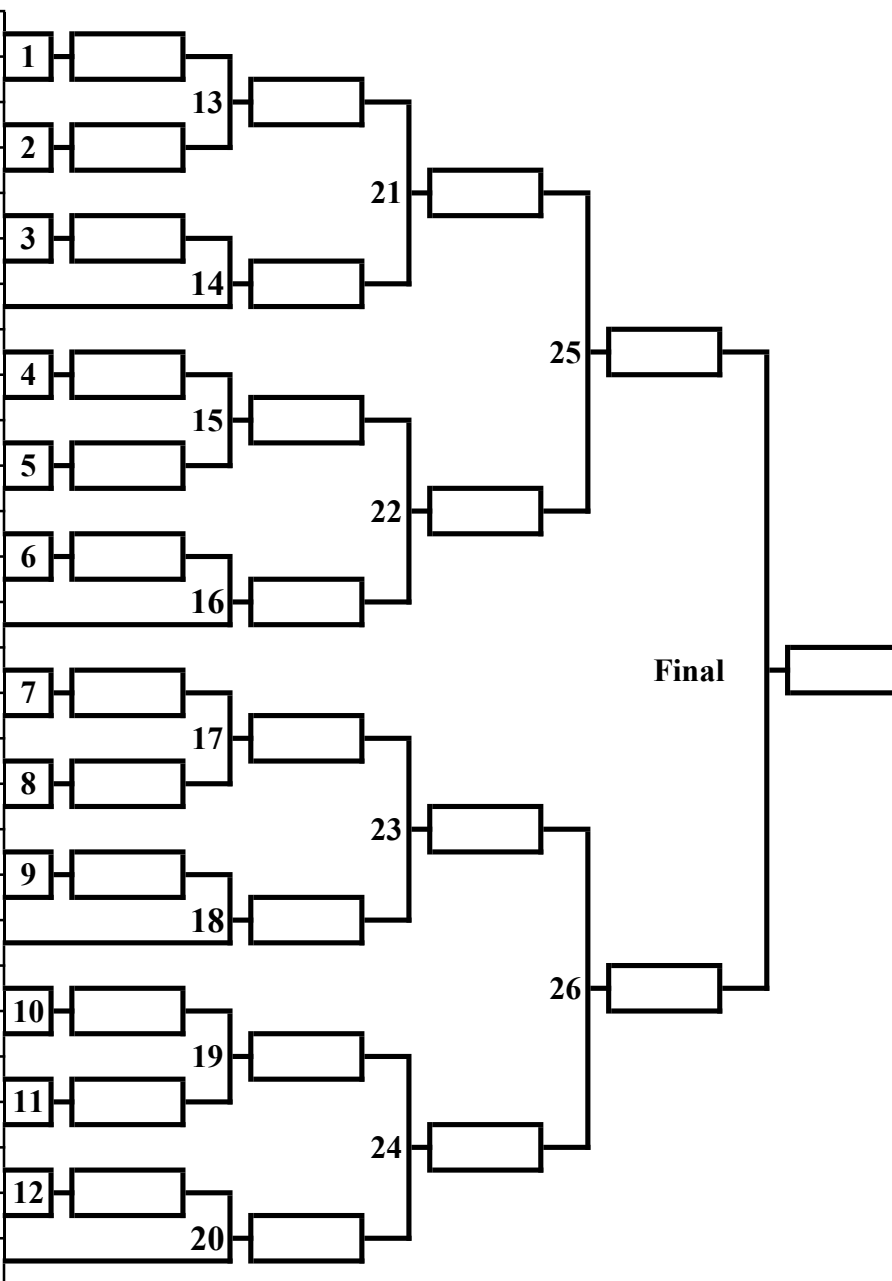

## Repechage

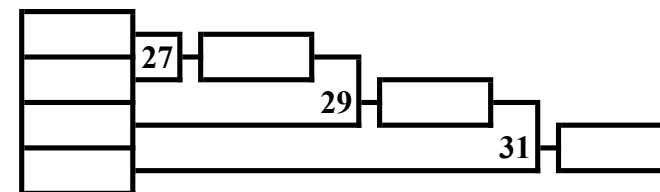

## Repechage

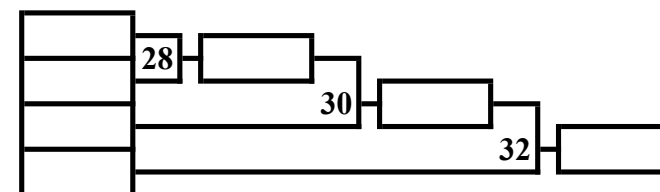

# 自由組手男童14-15歲組別

1	蔡卓軒 33081	橋治會
2	許立邦 193013	正空會
3	杜文熙 189008	拳剛會
4	黃皓駿 24324	毘心館
5	Ishizuka Eito Yui To 82139	正德館
6	王智雄 87086	正心館
7	邱號霖 83043	宇心會
8	洪仕銘 189007	拳剛會
9	李棹熙 83046	宇心會
10	陳松軒 100089	正德館
11	楊立崧 128044	健武會
12	蘇澤城 189020	拳剛會
13	張嘯陽 56357	剛柔會
14	秦璋駿 84068	橋治會
15	楊俊錯 189015	拳剛會
16	鄧彰翹 128045	健武會
17	吳昊晉 127072	正空會
18	黃正 109033	橋治會
19	蘇思行 82127	正德館
20	李浚楊 30113	橋治會
21	陳冠言 127088	正空會
22	陳志驊 199004	正剛館
23	吳愷暉 176017	森田會
24	周子軒 165024	武毅館
25	鍾揚筌 127071	正空會
26	劉卓奇 82122	正德館
27	岑思恒 127076	正空會
28	陳桓榆 105108	糸東拳會
29	朱藝銘 83040	宇心會
30	李智剛 183020	剛柔會

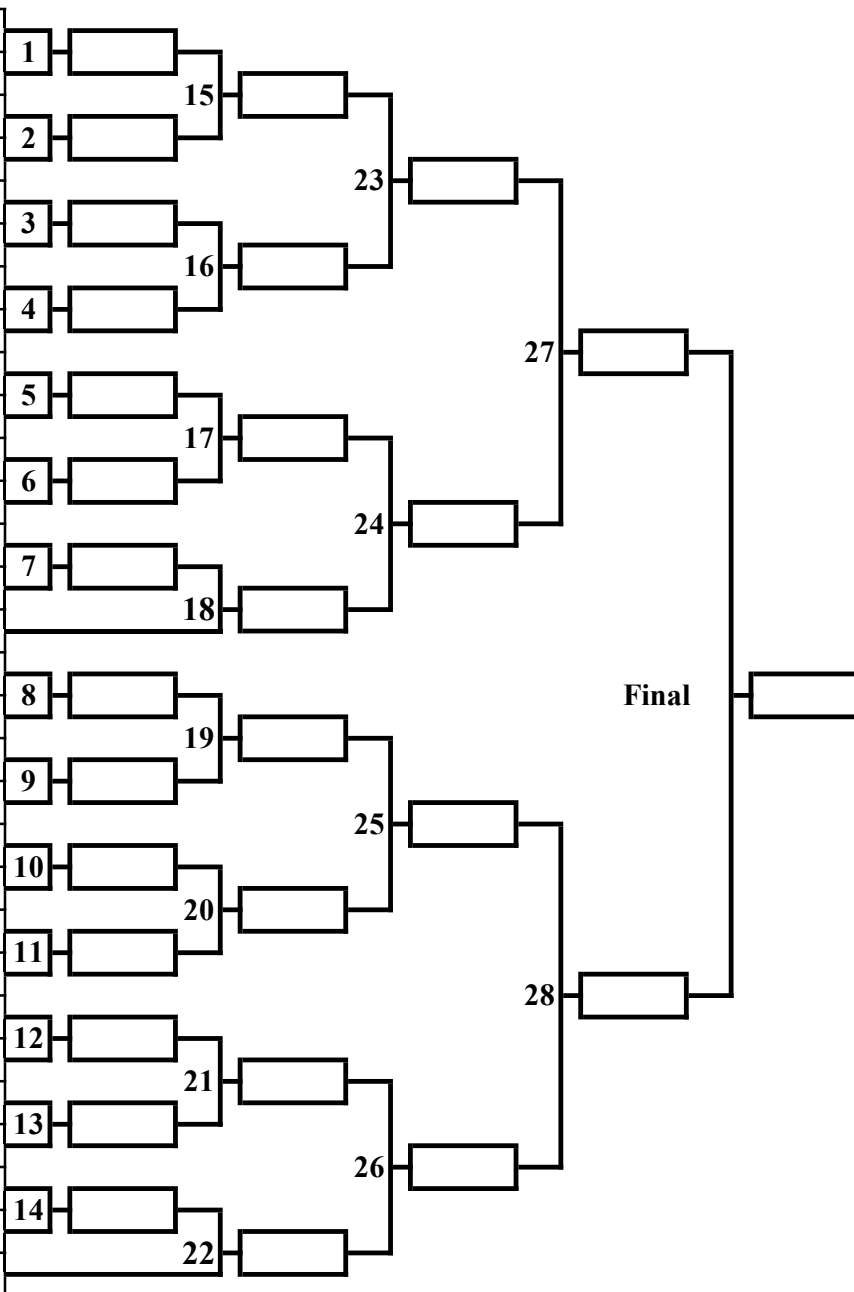

## Repechage

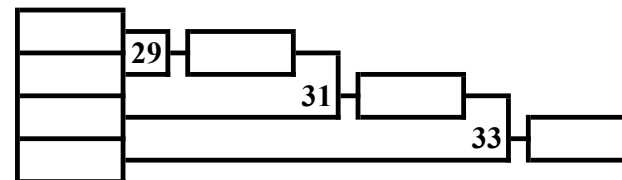

## Repechage

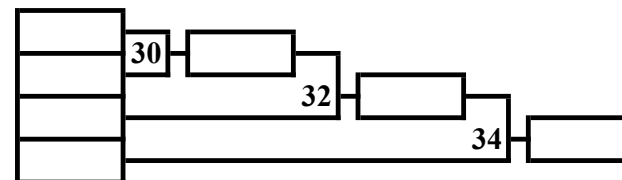

# 自由組手男童16-17歲組別

1	賴俊宇 173012	宇心會
2	馬潤庭 87111	正心館
3	Muhammad Horaira Haider 127086	正空會
4	殷焯樺 105166	糸東拳會
5	聶關根 30119	橋治會
6	池林峰 144041	拳剛會
7	周崇謙 87113	正心館
8	鍾灝永 100094	正德館
9	鄧胤權 193034	正空會
10	區竣傑 193027	正空會
11	翁曉烽 141002	柳心會
12	伍沛楠 109026	橋治會
13	馬浚殷 41151	松濤館
14	周家謙 58047	剛柔會
15	羅恩進 193026	正空會
16	黃智謙 82130	正德館
17	陳樂賢 100105	正德館
18	譚漢璋 144040	拳剛會
19	林茗熙 188016	赤心會
20	吳旻峰 165025	武毅館
21	黃樂軒 144051	拳剛會
22	陳奕聰 184008	剛柔會
23	周浩威 87127	正心館
24	聶關柯 30120	橋治會

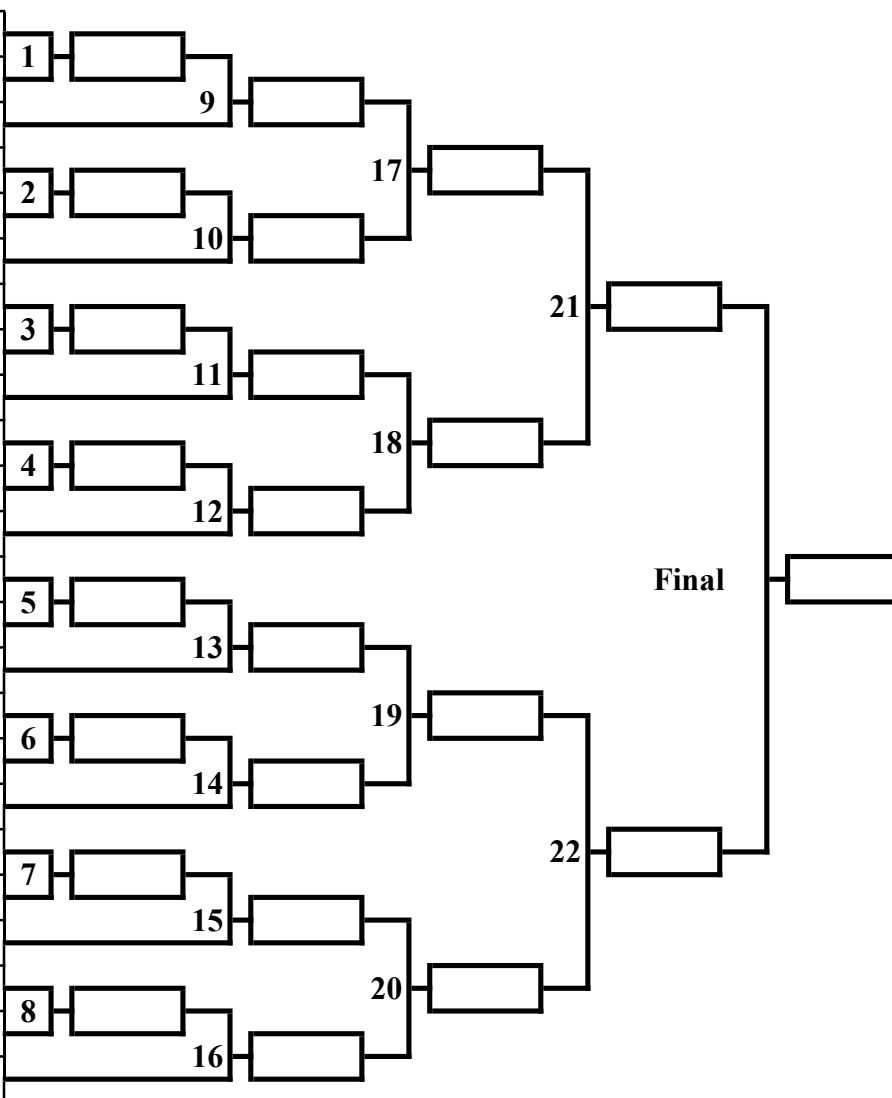

## Repechage

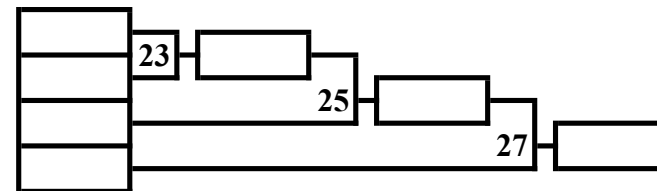

## Repechage

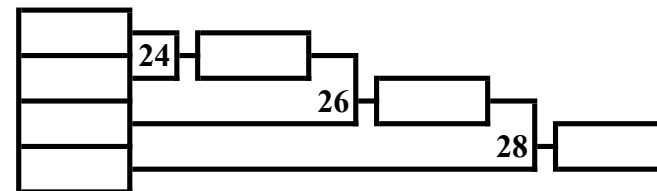

# 自由組手男子18-20歲 68公斤以下組別

1	陳浩航 42113	正剛館
2	許廷鈞 122068	拳剛會
3	林耀彰 105151	糸東拳會
4	王卓彪 199016	正剛館
5	譚家杰 144036	拳剛會
6	莊栢朗 193025	正空會
7	李家賢 78107	拳道會
8	梁民樂 121043	糸東拳會
9	劉卓能 127049	正空會
10	鄭浩賢 127039	正空會
11	仇朗山 100081	正德館
12	柯文浩 86122	東道會
13	劉百恒 41152	松濤館
14	黃智暘 94085	柳心會
15	衛國英 127059	正空會
16	馮撰諺 144032	拳剛會

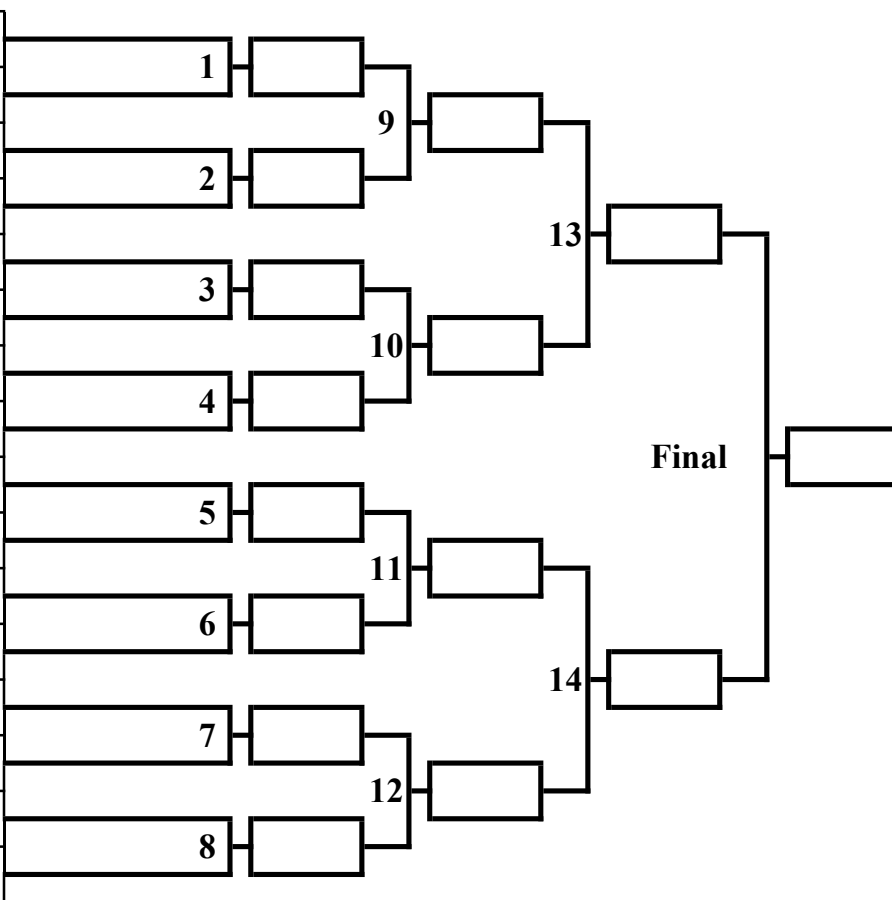

## Repechage

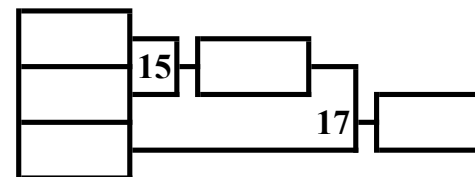

## Repechage

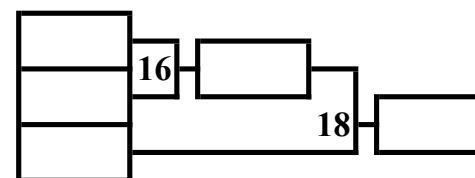



自由組手男子18-20歲 78公斤以下組別

6p

1	黎敬中 127038	正空會
2	黃俊傑 177015	宇心會
3	陳顯榮 78119	拳道會
4	姚俊熙 42114	正剛館
5	李晉昇 89031	正剛館
6	吳國將 122065	拳剛會

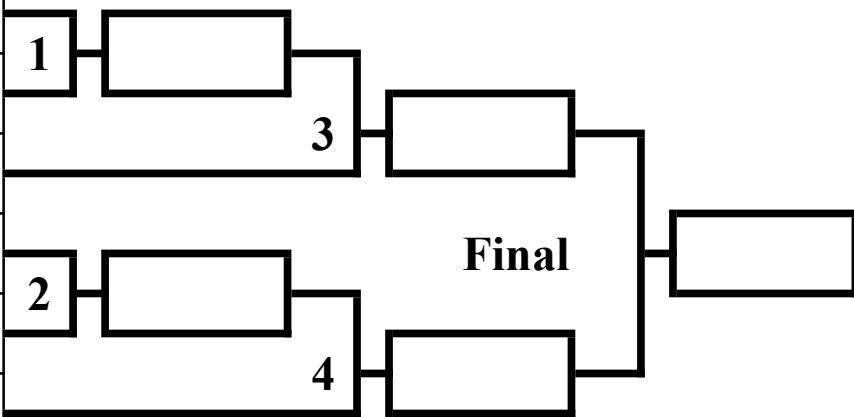

Repechage

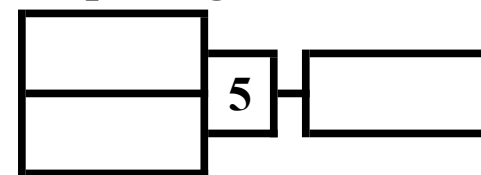

Repechage

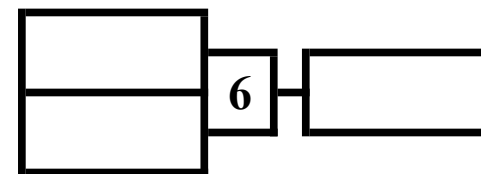

自由組手男子18-20歲 78公斤以上組別

3p

1	袁錦華 188002	赤心會
2	黎峻昇 127047	正空會
3	胡冠賢 122061	拳剛會

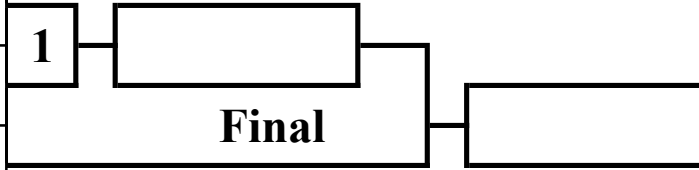

1	
2	
3	