

男子個人形

30p

1	吳國將 122065	拳剛會		糸東協會	黃兆基 103022	16
2	周湛皓 182018	剛柔會		糸東協會	林懿聰 103157	17
3	黃偉聲 103089	糸東協會		毘心館	李少亮 24310	18
4	江漢昌 24468	毘心館		糸東協會	方浩南 103074	19
5	莊家榮 105069	糸東拳會		毘心館	黃淨朗 24326	20
6	黎浩賢 78091	拳道會		毘心館	陳嘉豪 24399	21
7	譚漢璋 144040	拳剛會		剛柔會	侯俊 182012	22
8	方浩銘 103143	糸東協會		正剛館	陳浩航 42113	23
9	譚鎮耀 24196	毘心館		剛柔會	俞灝章 69038	24
10	鄭子文 41091	松濤館		毘心館	熊嘉朗 91150	25
11	梁城誥 105139	糸東拳會		剛柔會	洪皓歲 124008	26
12	陳煜泓 93086	剛柔會		毘心館	陳卓輝 24467	27
13	潘宗輝 121034	糸東拳會		毘心館	陳業祥 24400	28
14	陳志驊 199004	正剛館		剛柔會	郭子軒 182017	29
15	關智雲 24258	毘心館		糸東拳會	劉知名 105047	30

Repechage

(Group A)

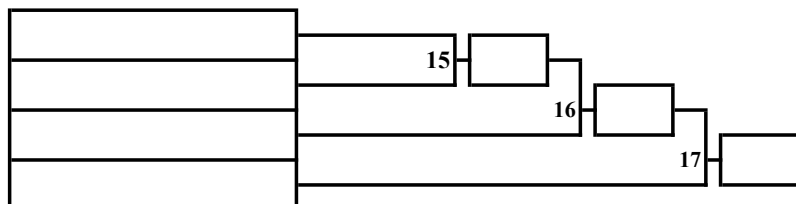

(Group B)

Repechage

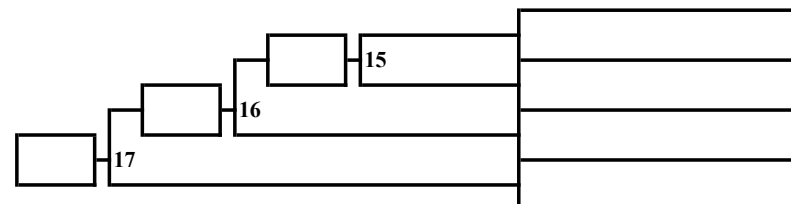

男子組手55公斤以下

8p

1	衛國英 127059	正空會
2	許廷鈞 122068	拳剛會
3	黃益謙 86088	東道會
4	文浩泉 100095	正德館
5	關以信 78108	拳道會
6	莊栢朗 193025	正空會
7	羅鎮榮 103135	糸東協會
8	陳健俊 104049	橋治會

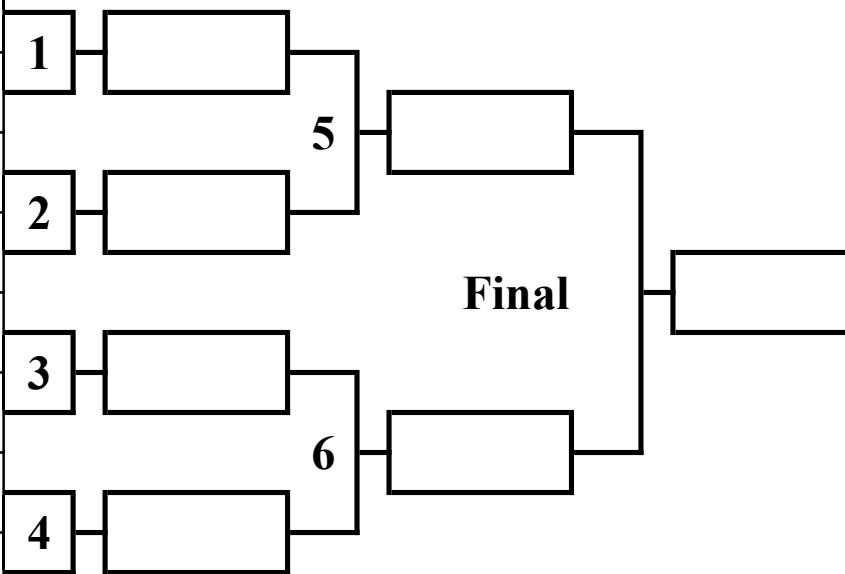

Repechage

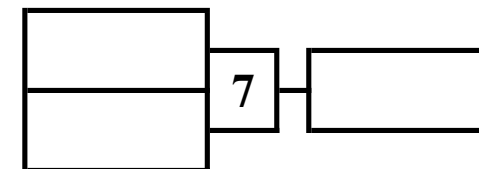

Repechage

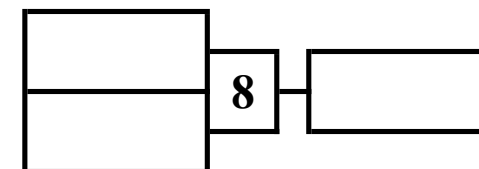

男子組手60公斤以下

12p

1	陳浩航 42113	正剛館
2	王德槐 177002	宇心會
3	譚家杰 144036	拳剛會
4	朱紹禧 166028	稽古會
5	姚駿煒 100062	正德館
6	陳達就 33004	橋治會
7	張睿明 100055	正德館
8	陳新瑾 103158	糸東協會
9	蕭振賢 90056	森田會
10	仇朗山 100081	正德館
11	熊嘉朗 91150	罡心館
12	李振豪 127013	正空會

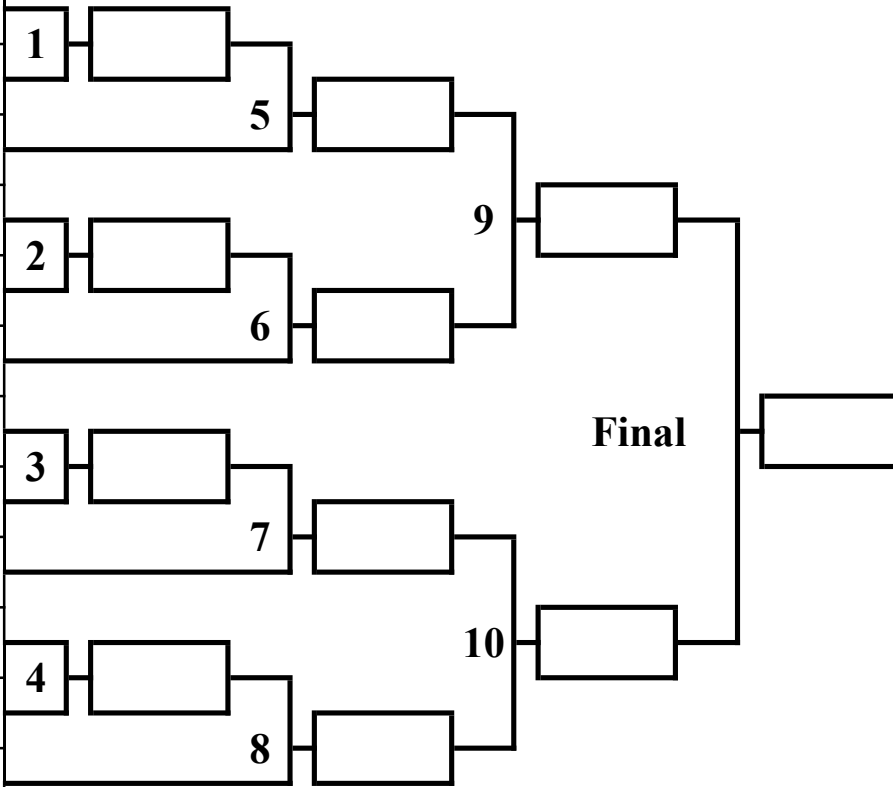

Repechage

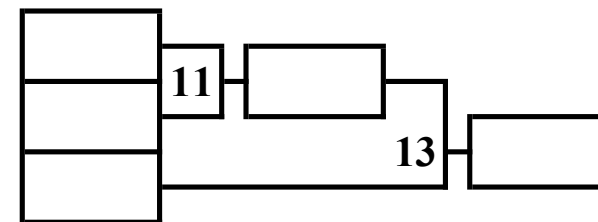

Repechage

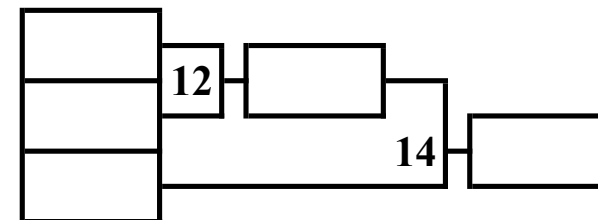

男子組手67公斤以下

1	庾文達 206010	東道會
2	羅心昊 204005	思華會
3	廖銘謙 124001	剛柔會
4	蘇俊偉 56366	剛柔會
5	黃君毅 204002	思華會
6	王禮駿 94023	柳心會
7	葉俊傑 207003	研心社
8	黎家豪 193037	正空會
9	鄭浩賢 127039	正空會
10	黃衍聰 42062	正剛館
11	符敦傑 172026	全武聯
12	陳樹銘 42096	正剛館
13	關以倫 78109	拳道會
14	葉文鴻 100050	正德館
15	劉智恒 127025	正空會
16	李家賢 78107	拳道會
17	黃智暘 94085	柳心會
18	葉澍廉 86112	東道會
19	鄭子文 41091	松濤館

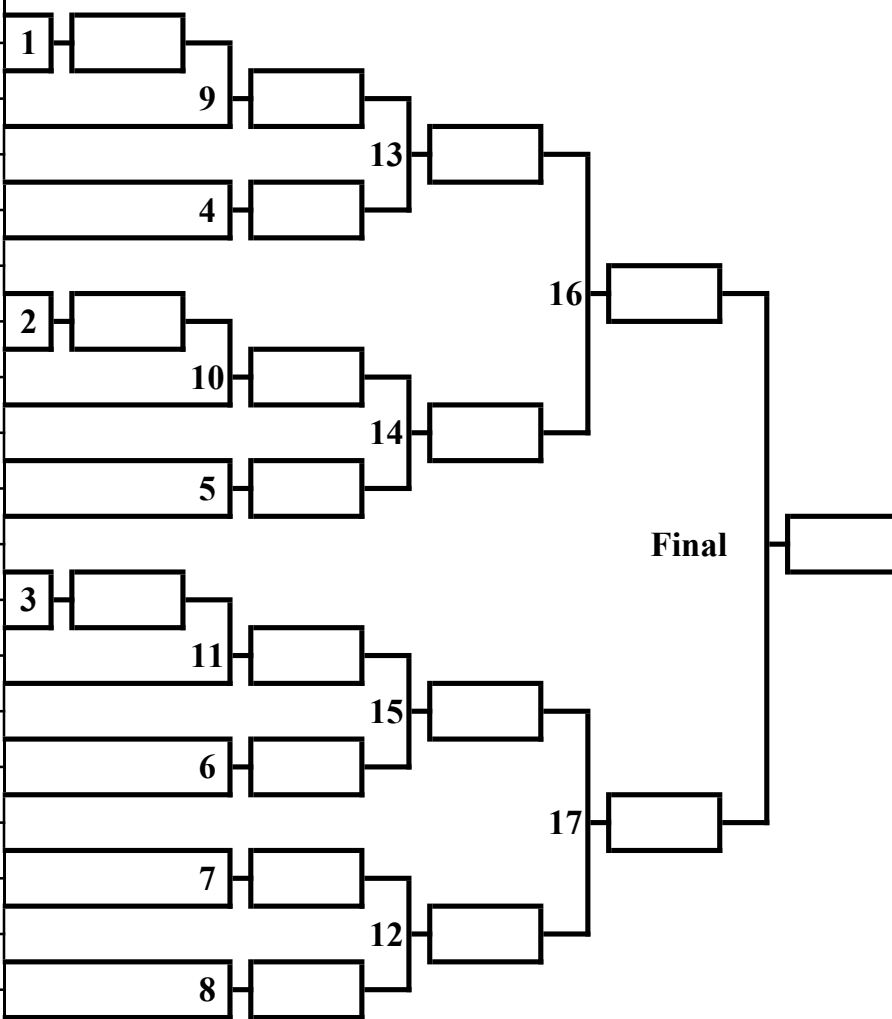

Repechage

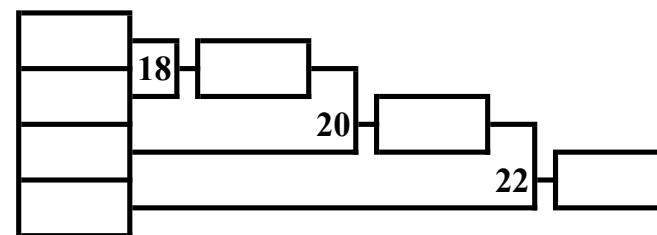

Repechage

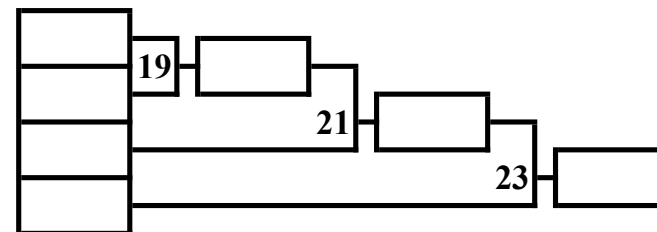

男子組手75公斤以下

26p

1	姚俊熙 42114	正剛館
2	李仲輝 127031	正空會
3	文駿銘 104012	橋治會
4	馮世杰 197011	日韓館
5	賀嵐 197012	日韓館
6	蔡嘉琪 206004	東道會
7	王瀟鑽 86148	東道會
8	李嘉維 86052	東道會
9	李嘉俊 127033	正空會
10	成睿康 24358	罡心館
11	吳思闊 39255	警察會
12	黃展鵬 59080	正剛館
13	馮汝鈞 127065	正空會

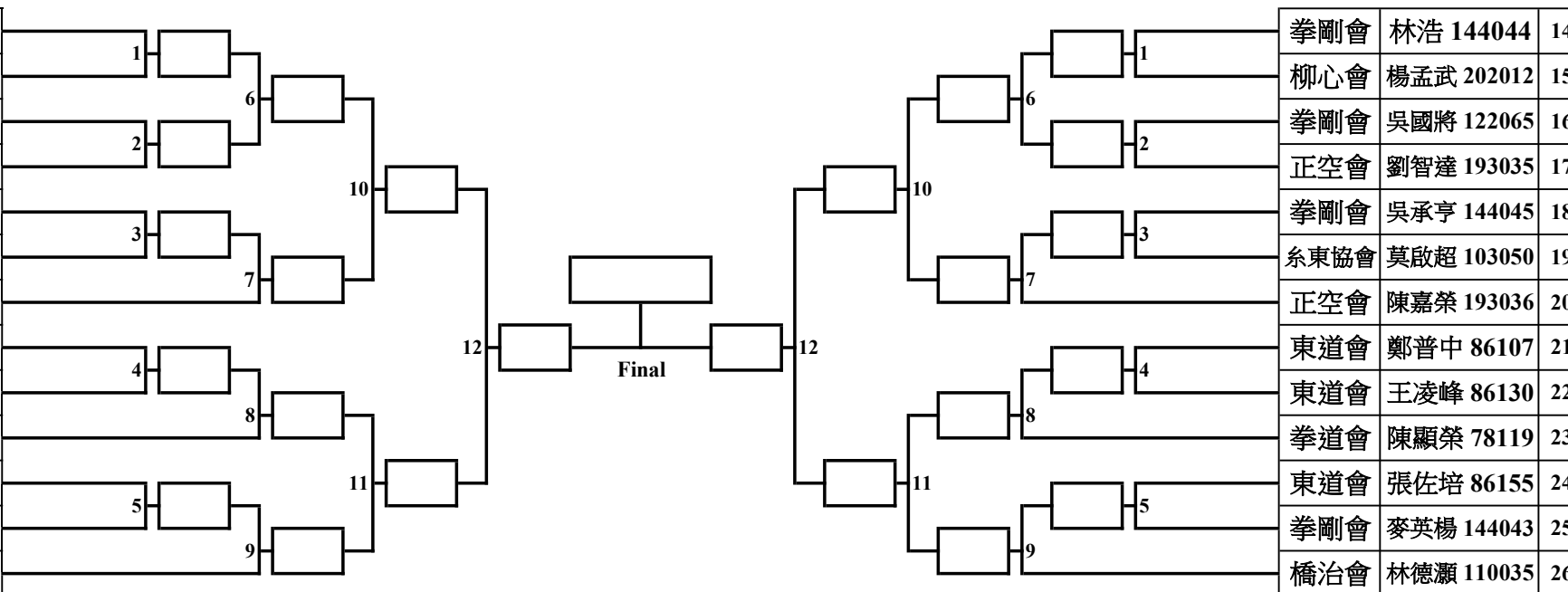

拳剛會	林浩 144044	14
柳心會	楊孟武 202012	15
拳剛會	吳國將 122065	16
正空會	劉智達 193035	17
拳剛會	吳承亨 144045	18
糸東協會	莫啟超 103050	19
正空會	陳嘉榮 193036	20
東道會	鄭普中 86107	21
東道會	王凌峰 86130	22
拳道會	陳顯榮 78119	23
東道會	張佐培 86155	24
拳剛會	麥英楊 144043	25
橋治會	林德灝 110035	26

Repechage

(Group A)

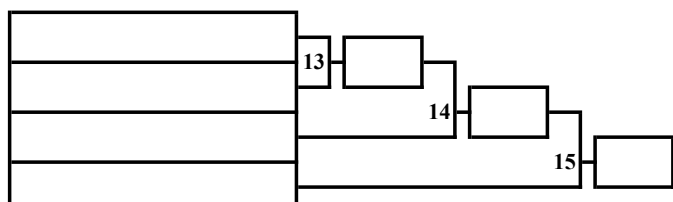

(Group B)

Repechage

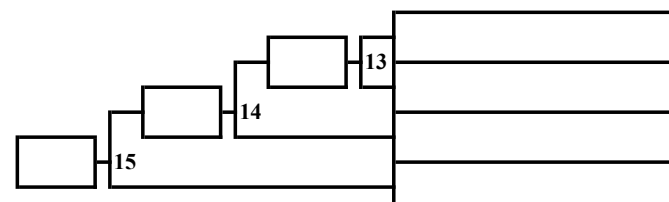

男子組手84公斤以下

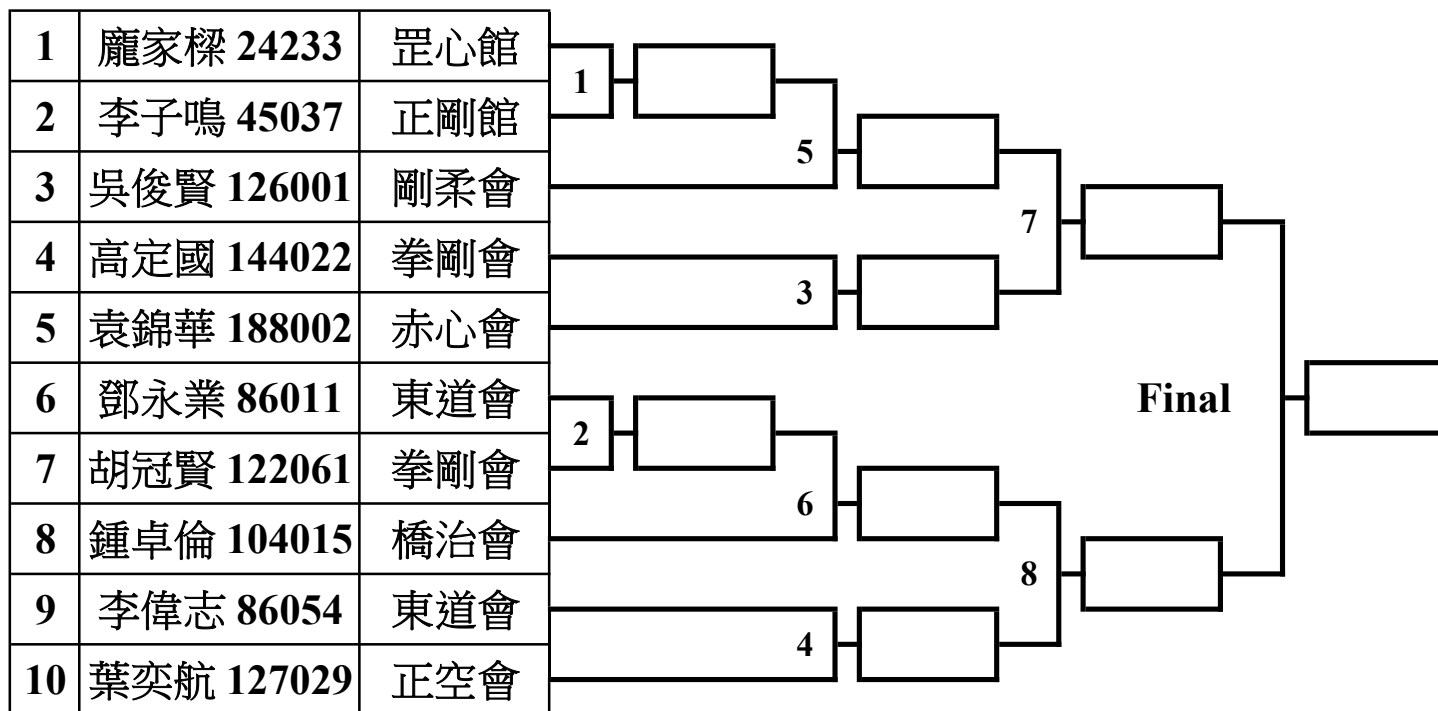

Repechage

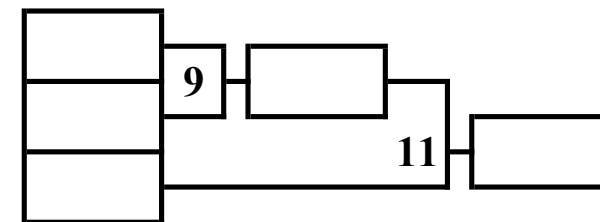

Repechage

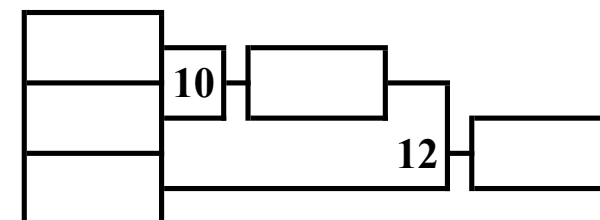

男子組手84公斤以上

8p

1	李志聰 42042	正剛館
2	島田登 24466	罡心館
3	蘇家樂 88015	正剛館
4	劉俊偉 105115	糸東拳會
5	趙彥熹 127064	正空會
6	盧錦業 105105	糸東拳會
7	潘浩楠 78106	拳道會
8	陳煜泓 93086	剛柔會

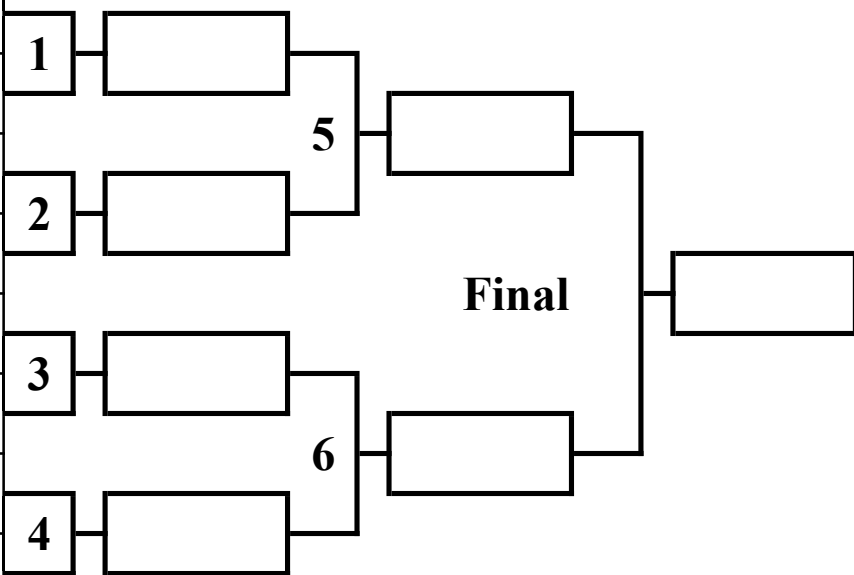

Repechage

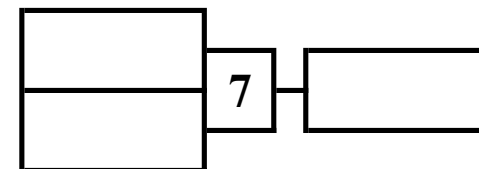

Repechage

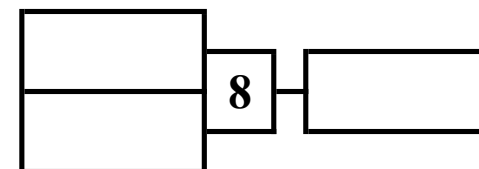

男子組總冠軍賽

6p

1	男子組手75公斤以下	
2	男子組手55公斤以下	
3	男子組手84公斤以下	
4	男子組手84公斤以上	
5	男子組手60公斤以下	
6	男子組手67公斤以下	

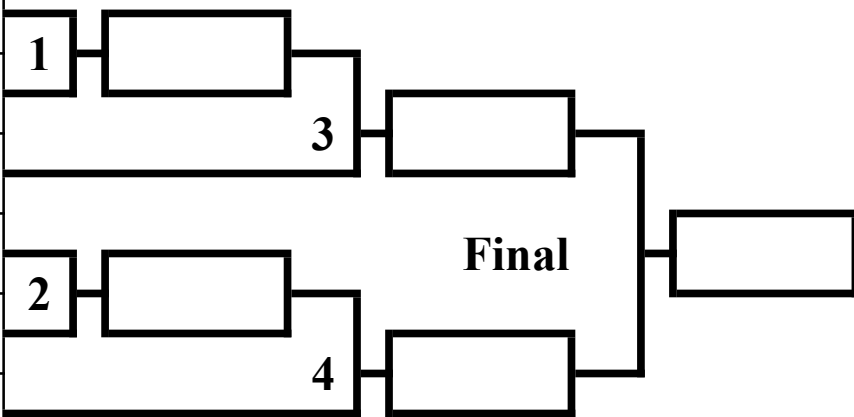

Repechage

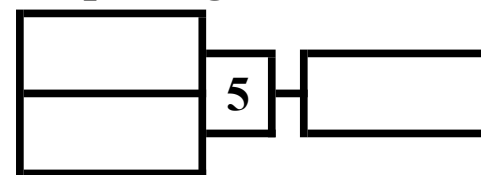

Repechage

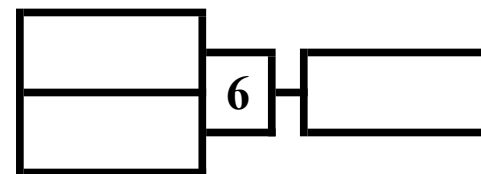

女子個人形

1	張娜 24290	罡心館
2	李佩琪 99004	拳友館
3	劉美華 78084	拳道會
4	劉慕裳 105088	糸東拳會
5	何嘉敏 189003	拳剛會
6	胡樂敏 105020	糸東拳會
7	李剛慧 56333	剛柔會
8	葉杏梓 24406	罡心館
9	黃筠婷 144029	拳剛會
10	馬嘉敏 121027	糸東拳會
11	李嘉雯 122064	拳剛會
12	蔡婷婷 39266	警察會
13	葉靜怡 207013	研心社
14	曾詠欣 126025	剛柔會
15	陳嘉詠 86128	東道會
16	陳尚恩 99006	拳友館
17	黃雅琳 43067	剛柔會
18	陸熙婷 203002	思華會

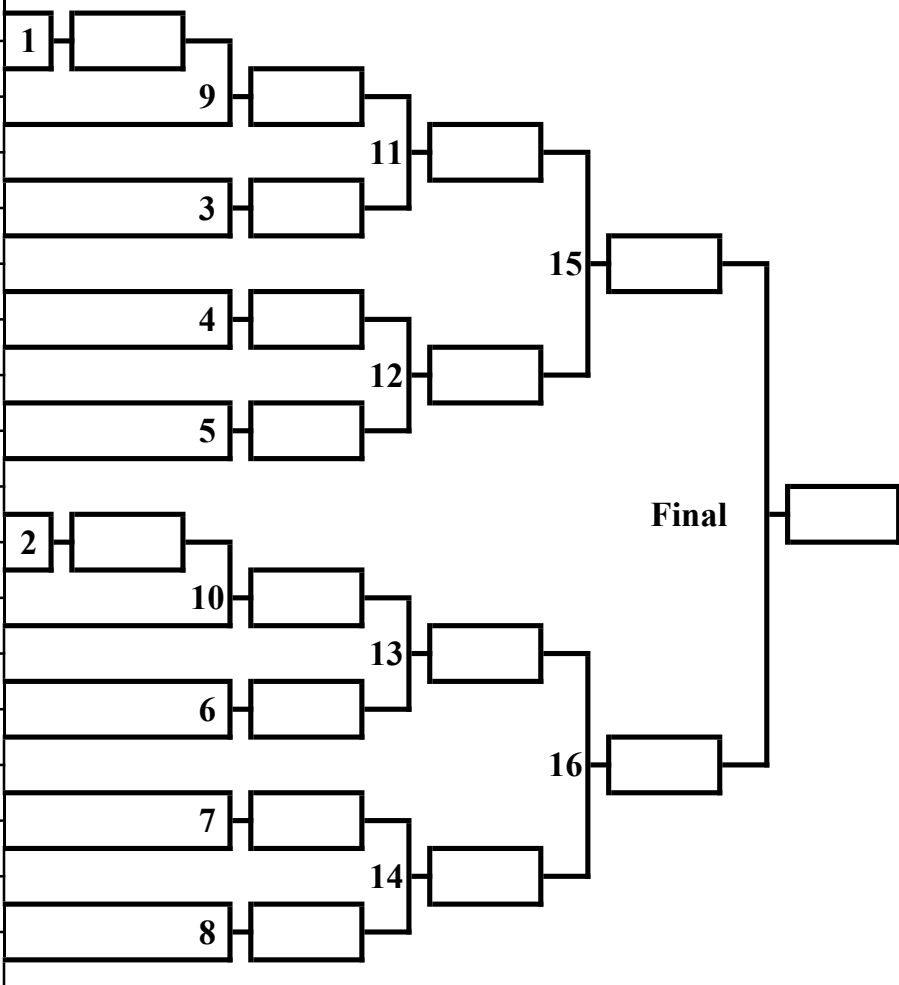

Repechage

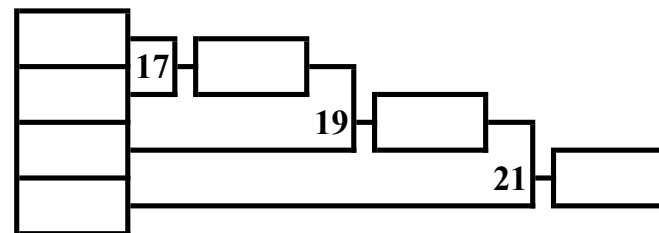

Repechage

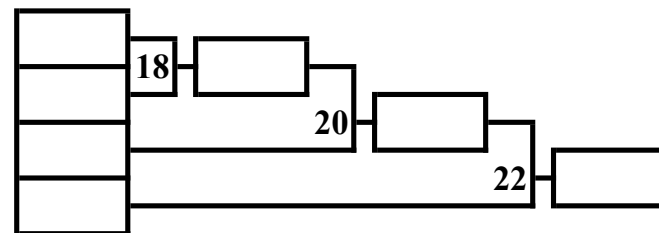

女子組手50公斤以下

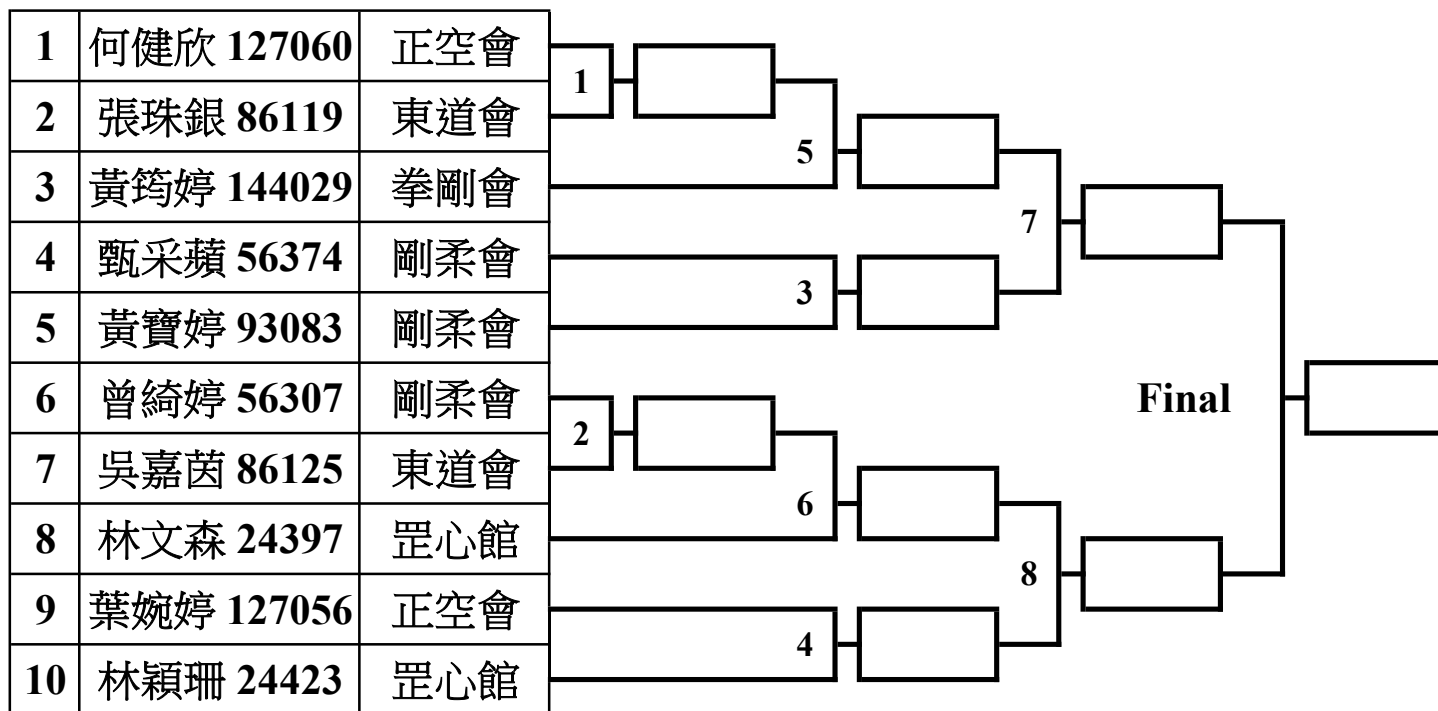

Repechage

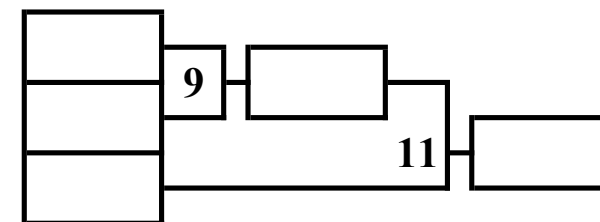

Repechage

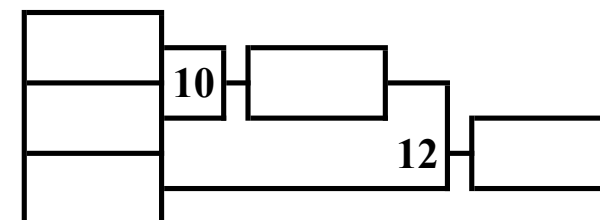

女子組手55公斤以下

1	陳靜 127094	正空會
2	黃煒芬 173008	宇心會
3	陳美山 33084	橋治會
4	鄭焯文 108034	橋治會
5	蔡婷婷 39266	警察會
6	樊思蕊 104032	橋治會
7	張美兒 24337	罡心館

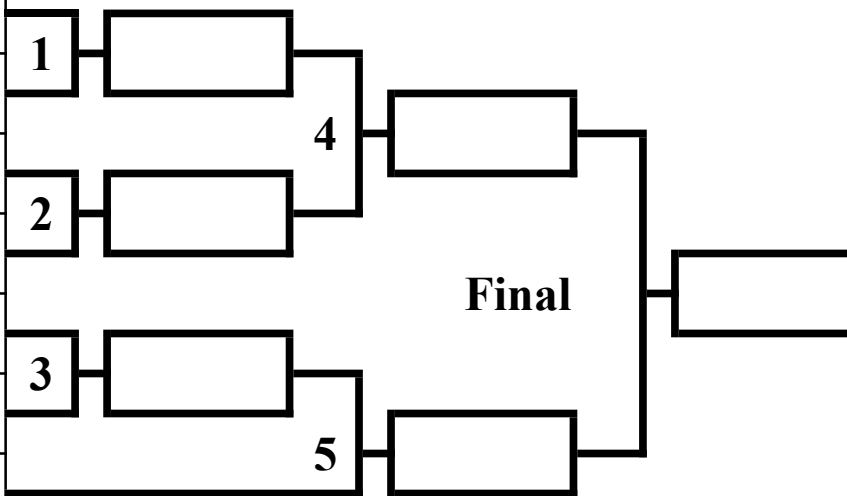

Repechage

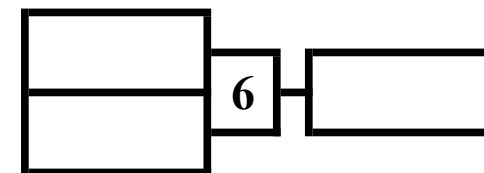

Repechage

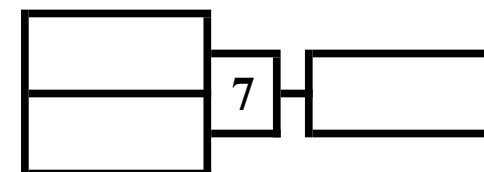

女子組手61公斤以下

1	曾詠欣 126025	剛柔會
2	文婉怡 24232	毘心館
3	蔡韻瑜 69046	剛柔會
4	黃思穎 104036	橋治會
5	許珮嘉 127095	正空會
6	施雅婷 86124	東道會
7	張愛惠 24366	毘心館
8	李樂兒 104055	橋治會
9	楊穎思 45032	正剛館

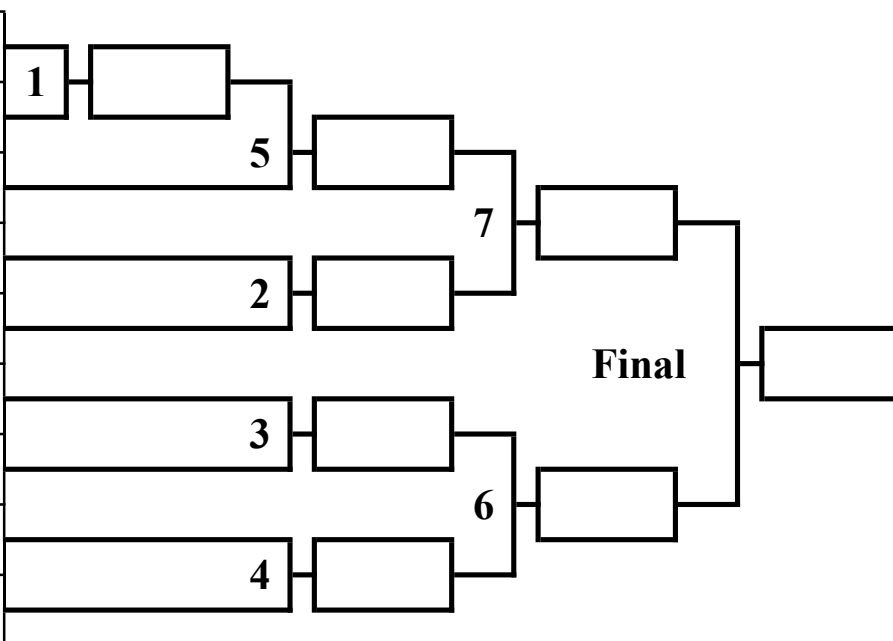

Repechage

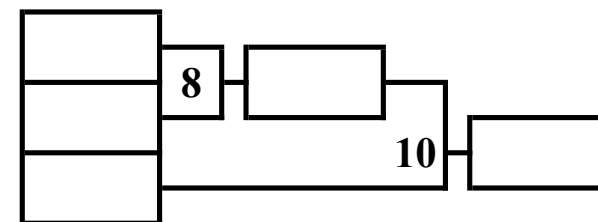

Repechage

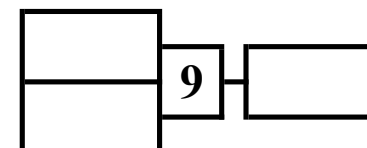

女子組手68公斤以下

5p

1	林淑清 45044	正剛館
2	關艷蘭 84020	橋治會
3	陳巧恩 199001	正剛館
4	何嘉敏 189003	拳剛會
5	張允怡 24408	罡心館

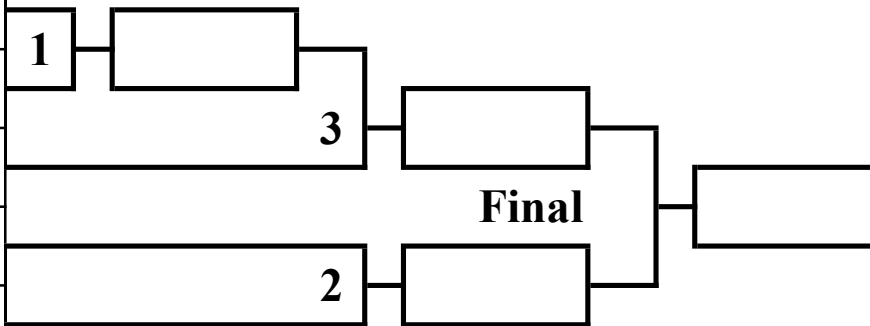

Repechage

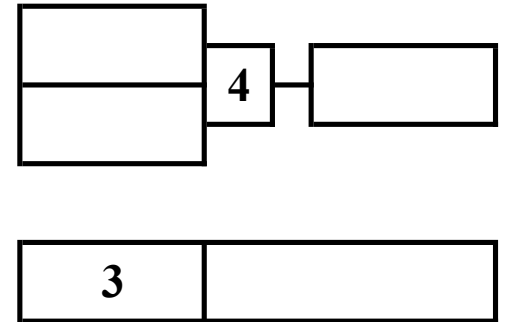

女子組總冠軍賽

4p

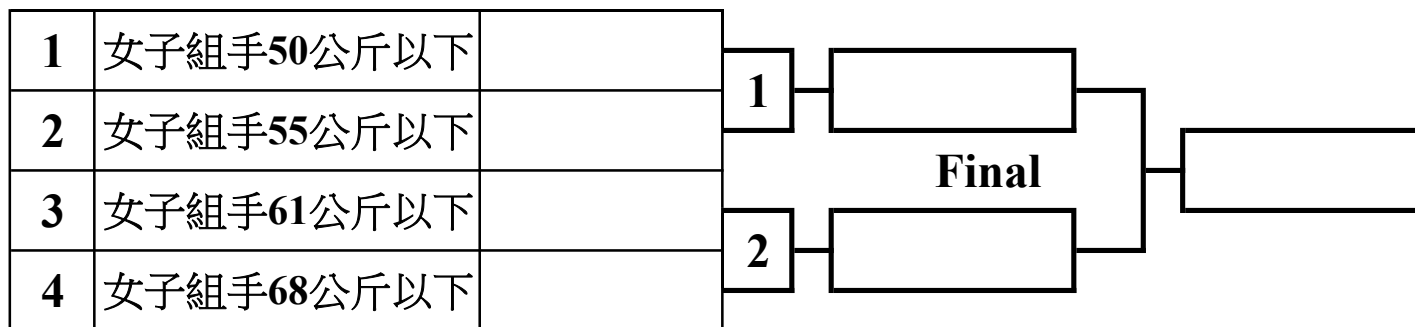

1	
2	
3	
3	