

1	關智雲 24258	罡心館
2	黎文漢 23049	全武館
3	李智剛 183020	剛柔會
4	侯俊 182012	剛柔會
5	周雋軒 183019	剛柔會
6	譚鎮耀 24196	罡心館
7	俞灝章 69038	剛柔會
8	黃君毅 204002	思華會
9	梁城誥 105139	糸東拳會
10	黃偉聲 103089	糸東協會
11	熊嘉朗 24174	罡心館
12	鄭子文 41091	松濤館
13	陳雅量 210002	競心會
14	黃程樂 204003	思華會
15	陳奕聰 184008	剛柔會
16	洪皓崴 124008	剛柔會
17	蔡秉殷 41156	松濤館
18	陳嘉豪 24399	罡心館
19	賴榮昌 87017	正心館

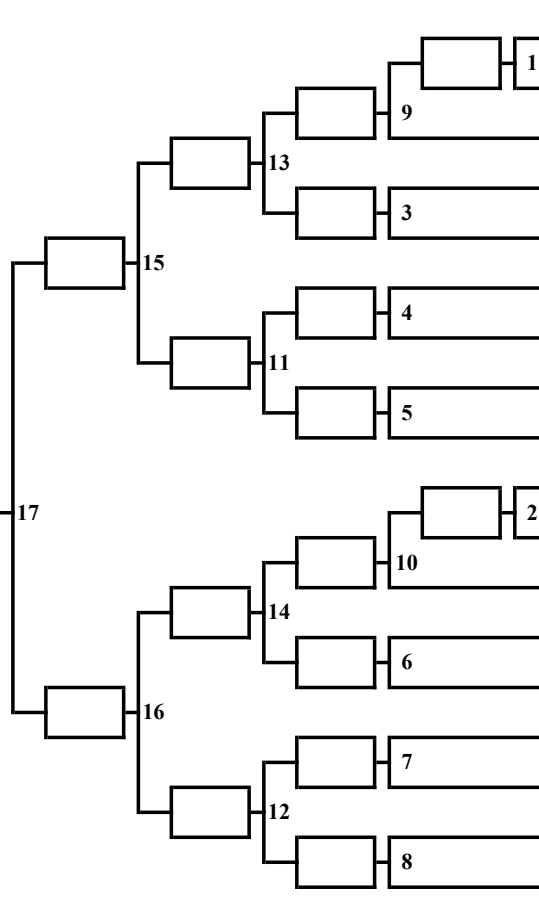
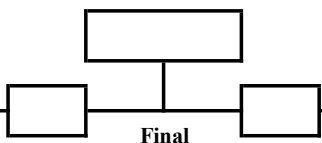
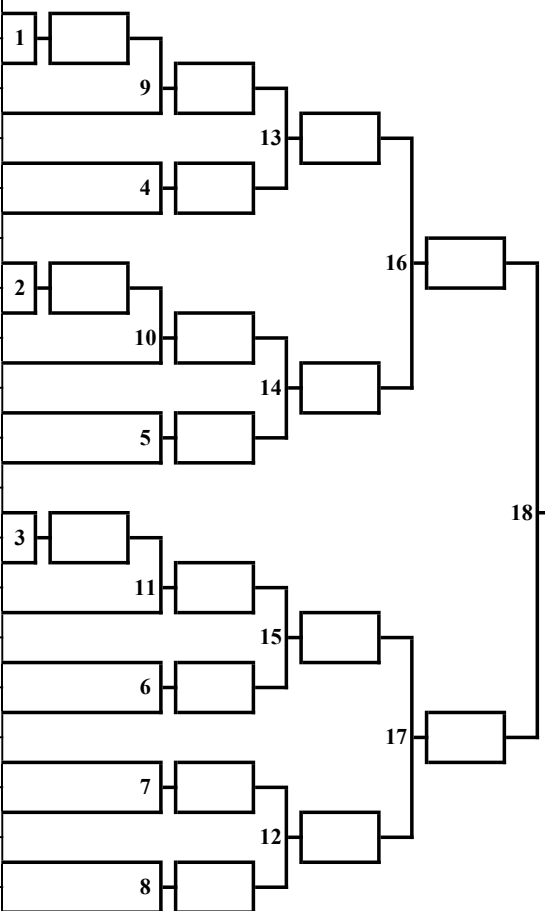

剛柔會	郭子軒 182017	20
東道會	李嘉維 86052	21
糸東協會	方浩銘 103143	22
宏泰館	李永麟 115031	23
拳剛會	吳國將 122065	24
正剛館	蔡志輝 199029	25
剛柔會	周湛皓 182018	26
松濤館	劉百恒 41152	27
剛柔會	冼冠廷 159013	28
糸東協會	黃兆基 103022	29
拳剛會	杜文熙 189008	30
拳剛會	馮撰諺 143037	31
糸東協會	方浩南 103074	32
罡心館	黃淨朗 24326	33
拳剛會	林浩 143025	34
正剛館	羅明政 59074	35
糸東拳會	劉知名 105047	36
正剛館	唐俠吉 199024	37

Repechage

(Group A)

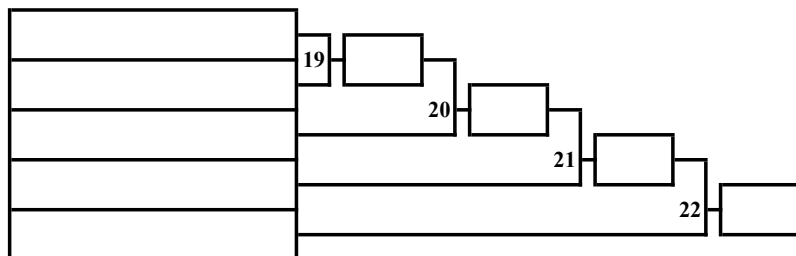

(Group B)

Repechage

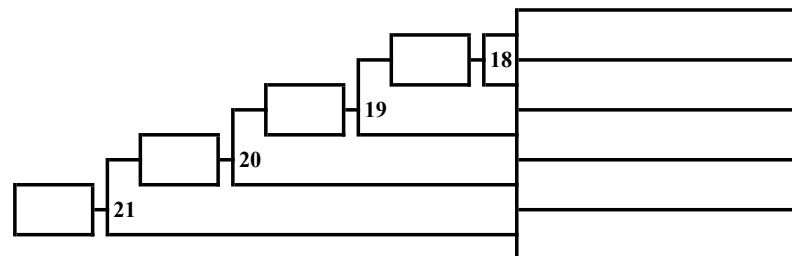

男子組手55公斤以下

1	衛國英 127059	正空會
2	白家豪 86064	東道會
3	陳家俊 208048	鷹志會
4	葉世聰 210011	競心會
5	梁文謙 209003	全技會
6	許廷鈞 122068	拳剛會
7	溫兆佳 98066	罡心館

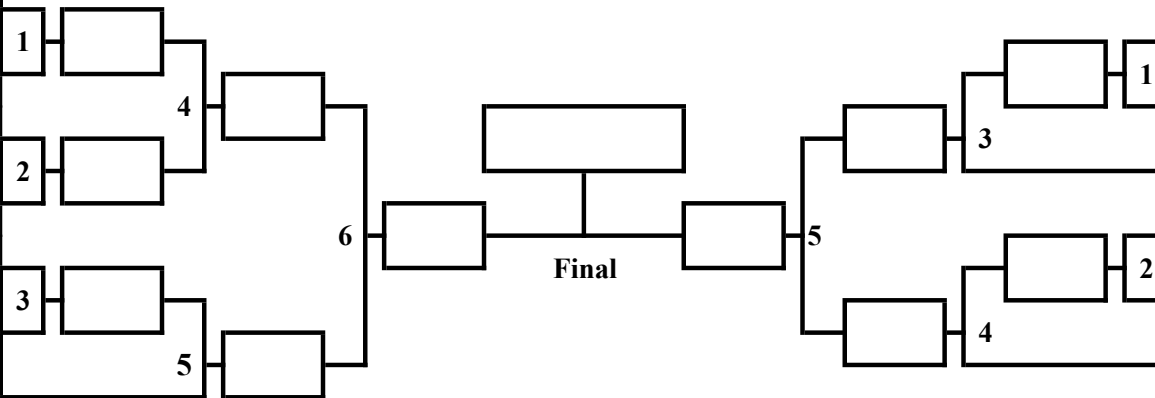

拳道會	關以信 78108	8
研心社	馬潤庭 207031	9
正德館	文浩泉 100095	10
東道會	陸家昌 86156	11
糸東協會	羅鎮榮 103135	12
正空會	莊栢朗 193025	13

Repechage

(Group A)

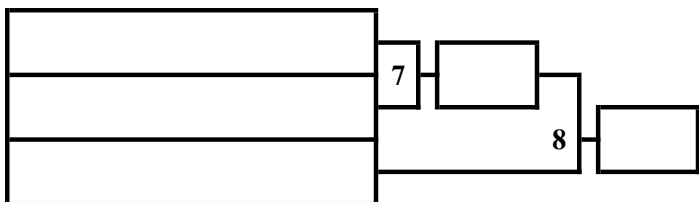

(Group B)

Repechage

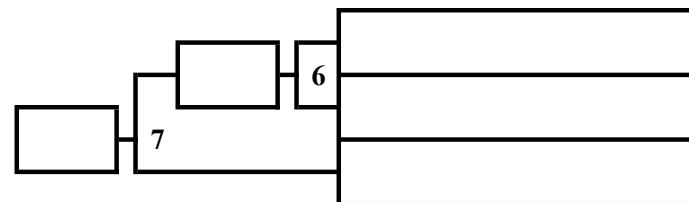

男子組手60公斤以下

1	朱紹禧 166028	稽古會
2	劉昭榮 117024	振武會
3	王德槐 177002	宇心會
4	何競森 117021	振武會
5	陳浩航 42113	空友會
6	姚駿煒 100062	正德館
7	譚家杰 143035	拳剛會
8	梁永安 208007	鷹志會
9	鄭迪偉 124042	剛柔會
10	李振豪 127013	正空會
11	熊嘉朗 24174	罡心館

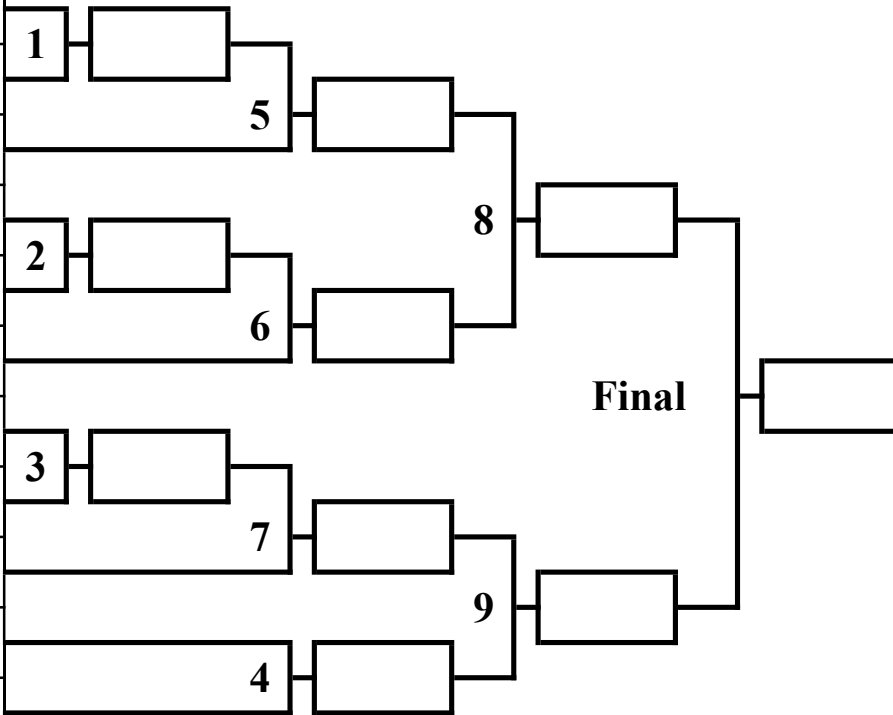

Repechage

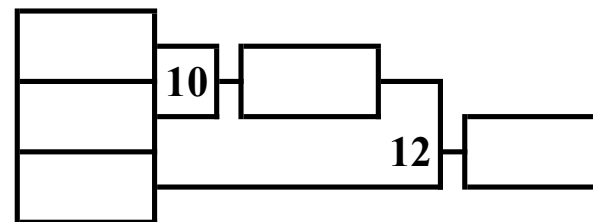

Repechage

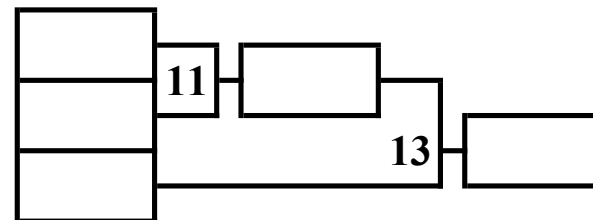

男子組手67公斤以下

1	廖銘謙	124001	剛柔會
2	庾文達	206010	東道會
3	劉百恒	41152	松濤館
4	符敦傑	172026	全武聯
5	劉卓能	193043	正空會
6	周崇謙	207030	研心社
7	莫啟超	103050	糸東協會
8	蕭君堯	143013	拳剛會
9	葉澍廉	86112	東道會
10	黃君毅	204002	思華會
11	張俊禧	117023	振武會
12	林文謙	122071	拳剛會
13	蘇俊偉	124041	剛柔會
14	王浩德	86090	東道會
15	李仲輝	127031	正空會
16	羅展鵬	209012	全技會
17	Glavas Robert	100118	正德館
18	馮浩軒	193042	正空會
19	吳國將	122065	拳剛會
20	馮撰諺	143037	拳剛會
21	鄭浩正	208008	鷹志會
22	劉智恒	127025	正空會
23	鄭浩賢	127039	正空會
24	麥永俊	124043	剛柔會

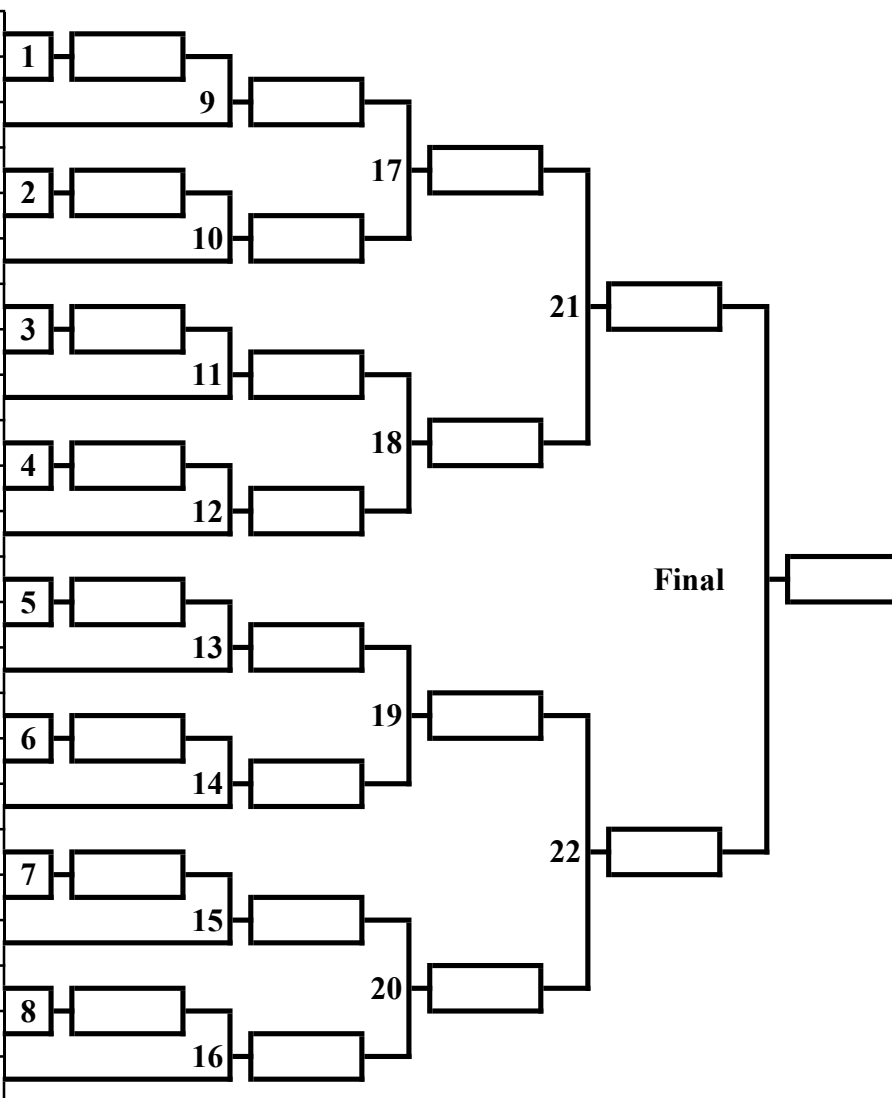

Repechage

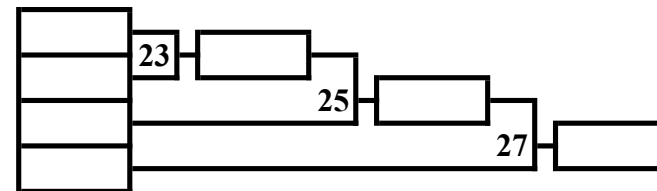

Repechage

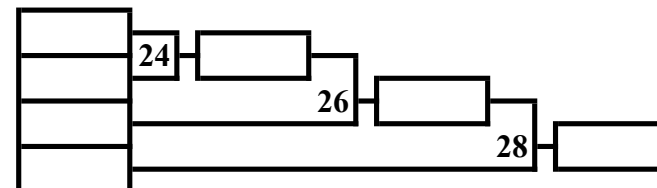

男子組手75公斤以下

1	蔡嘉琪 206004	東道會
2	許雨 87103	正心館
3	成睿康 24358	罡心館
4	鄭子文 41091	松濤館
5	蔡志輝 199029	正剛館
6	楊孟武 202012	柳心會
7	姚俊熙 42114	空友會
8	鄭普中 86107	東道會
9	李嘉維 86052	東道會
10	陳嘉榮 127021	正空會
11	王凌峰 86130	東道會
12	鄭淇升 208056	鷹志會
13	黃展鵬 59080	正剛館
14	關以倫 78109	拳道會
15	林德灝 110035	橋治會

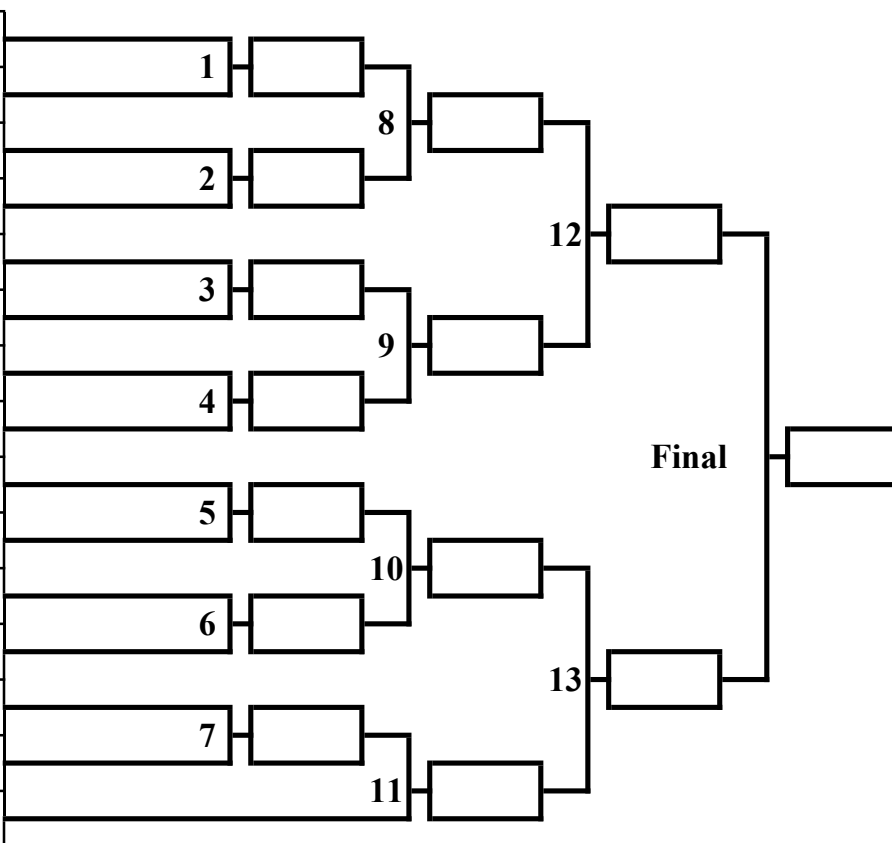

Repechage

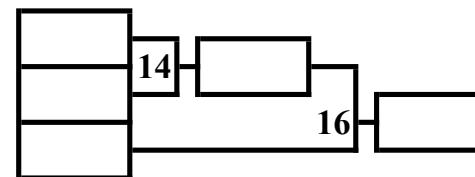

Repechage

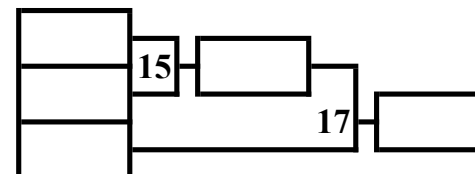

男子組手84公斤以下

8p

1	黃棟 208002	鷹志會
2	鄧永業 86011	東道會
3	袁錦華 188002	赤心會
4	張晉銘 104050	橋治會
5	葉奕航 127029	正空會
6	龐家樑 24233	罡心館
7	鍾卓倫 104015	橋治會
8	李偉志 86054	東道會

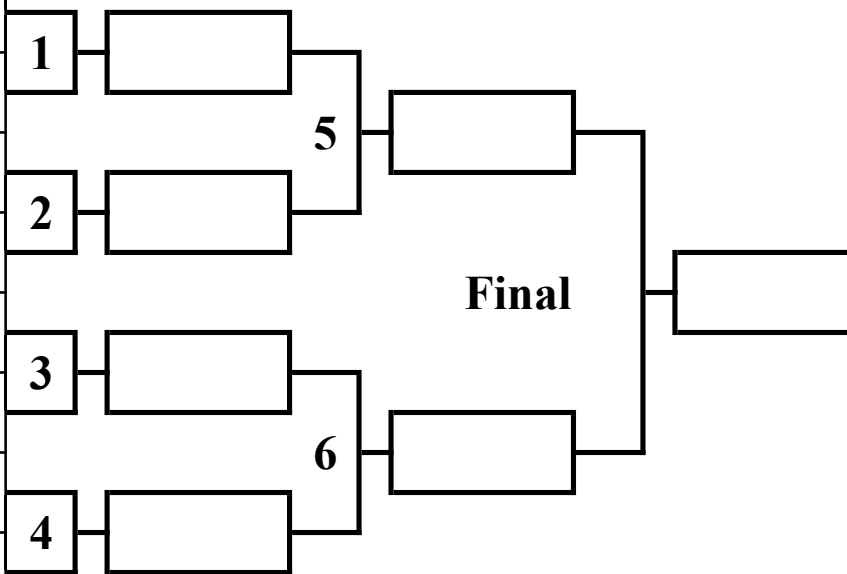

Repechage

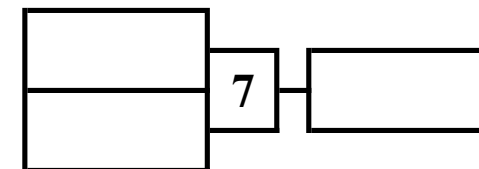

Repechage

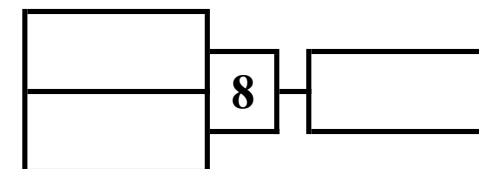

男子組手84公斤以上

1	蘇家樂 88015	正剛館
2	潘加昊 78106	拳道會
3	Cristian Miguel Prado Ahumada 193028	正空會
4	龍德揚 126032	剛柔會
5	趙彥熹 127064	正空會
6	吳承昌 117020	振武會
7	陳亦樂 124044	剛柔會
8	林志榮 98038	罡心館
9	許國華 149026	全武館
10	陳煜泓 93086	剛柔會
11	劉俊偉 105115	糸東拳會

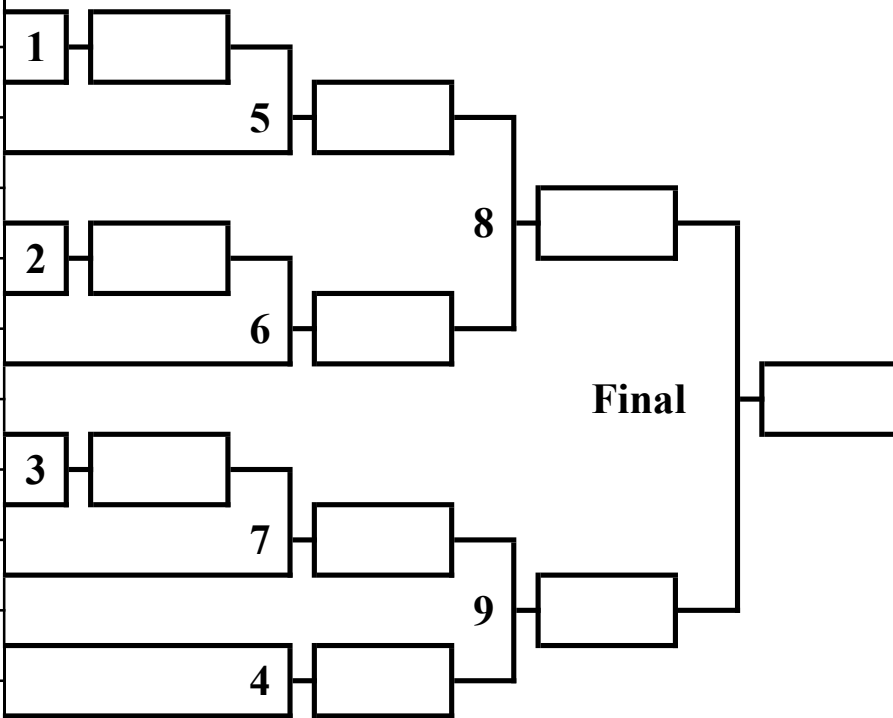

Repechage

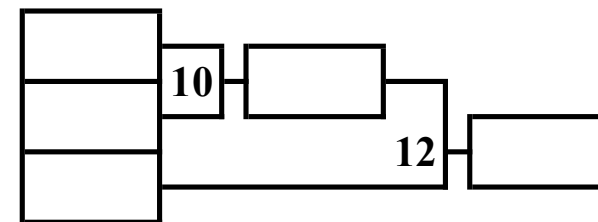

Repechage

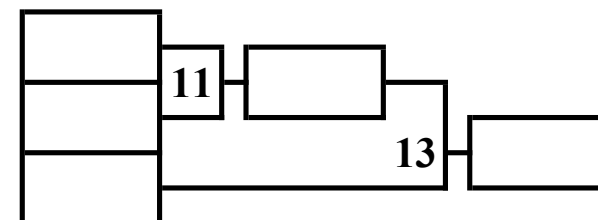

男子組手總冠軍賽

6p

1	男子組手84公斤以上	
2	男子組手84公斤以下	
3	男子組手75公斤以下	
4	男子組手55公斤以下	
5	男子組手60公斤以下	
6	男子組手67公斤以下	

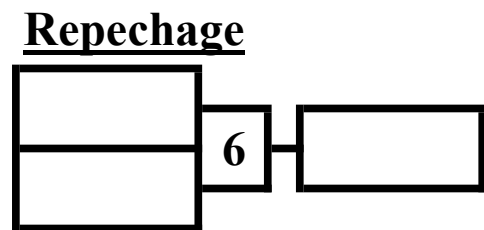
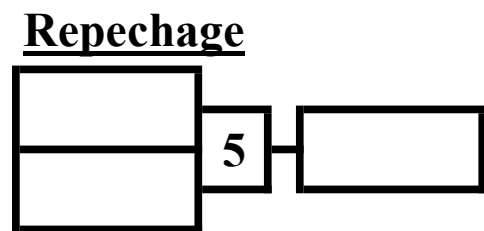
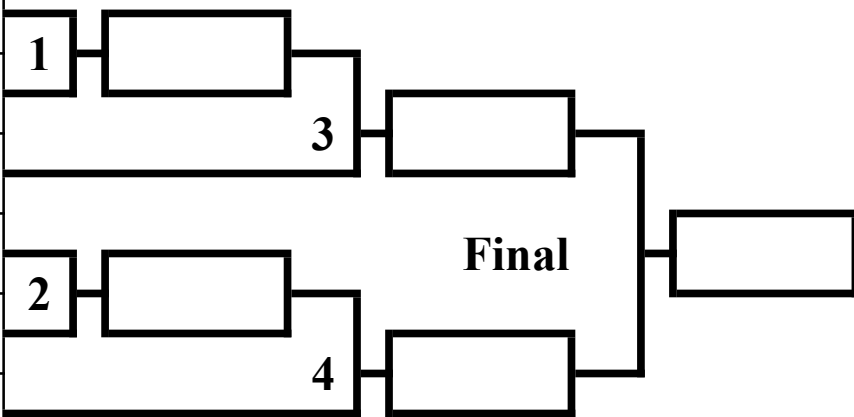

女子個人形

1	黃筠婷 144029	拳剛會
2	杜小鳳 43076	剛柔會
3	劉慕裳 105088	糸東拳會
4	賴雪欣 117018	振武會
5	胡樂敏 105020	糸東拳會
6	董依然 117015	振武會
7	何嘉敏 189003	拳剛會
8	陸熙婷 203002	思華會
9	葉杏梓 24406	罡心館
10	王思敏 117017	振武會
11	文婉怡 24232	罡心館
12	凌柏心 57054	剛柔會
13	馬嘉敏 121027	糸東拳會
14	張娜 24290	罡心館
15	林文森 24397	罡心館
16	余穎嫻 117019	振武會
17	黃雅琳 43067	剛柔會
18	葉靜怡 207013	研心社
19	陳彥筠 24327	罡心館
20	賴雯心 210004	競心會
21	郭鑑彤 182022	剛柔會
22	李剛慧 56333	剛柔會

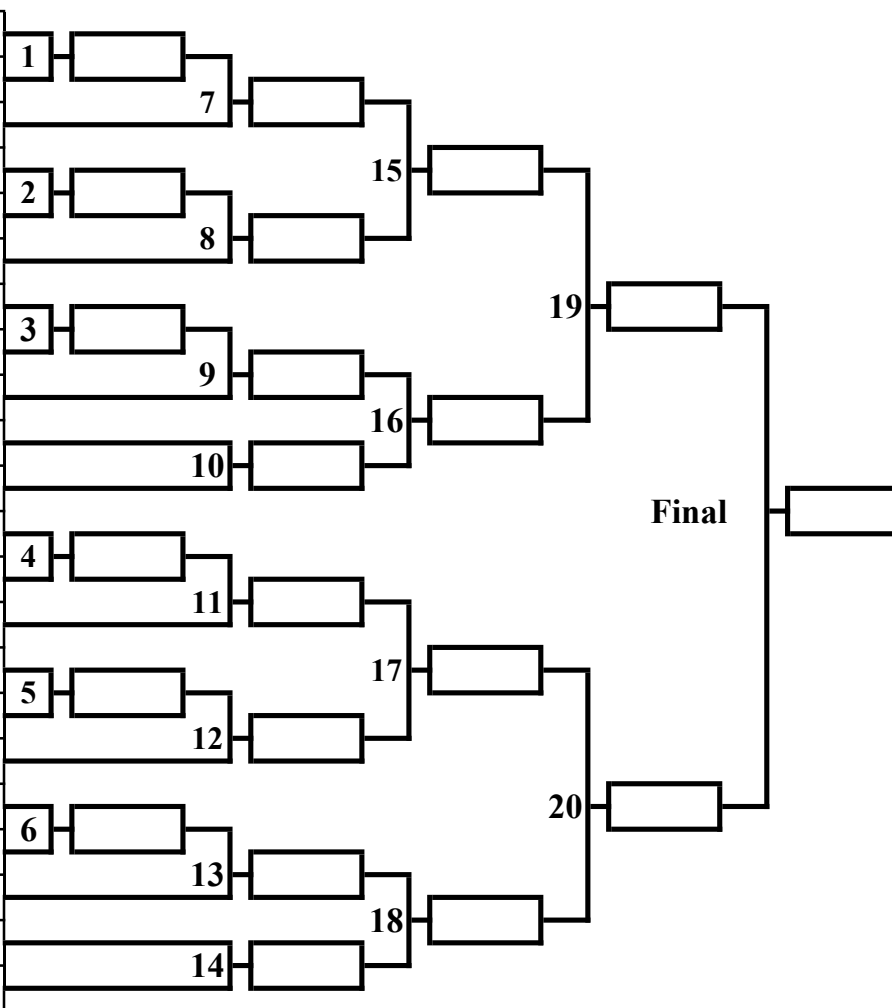

Repechage

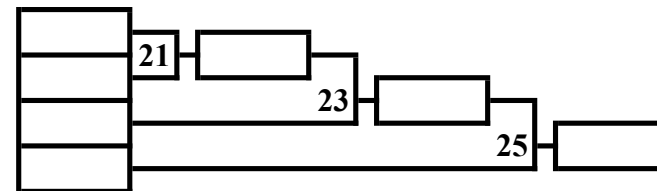

Repechage

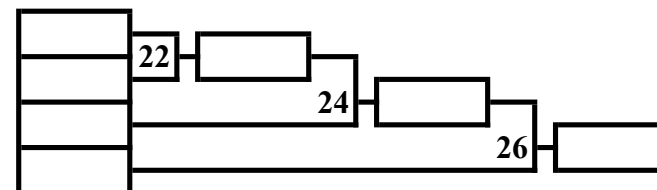

女子組手50公斤以下

1	李芷晴 127041	正空會
2	林文森 24397	毘心館
3	甄采蘋 56374	剛柔會
4	李嘉雯 122064	拳剛會
5	張珠銀 86119	東道會
6	曾綺婷 56307	剛柔會
7	黃筠婷 144029	拳剛會
8	吳嘉茵 86125	東道會
9	李婷婷 86065	東道會
10	葉婉婷 127056	正空會
11	何健欣 127060	正空會

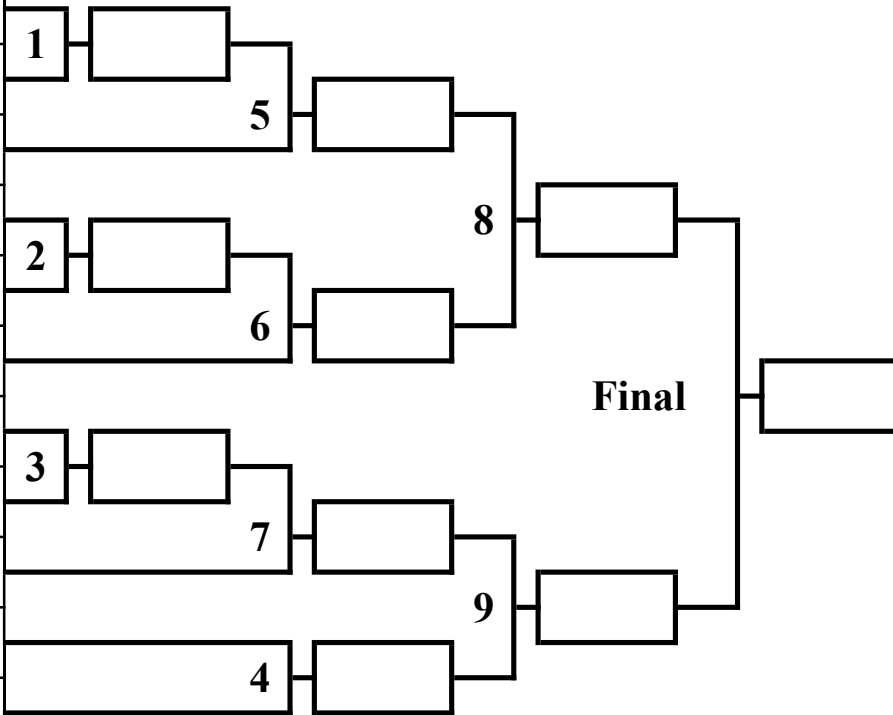

Repechage

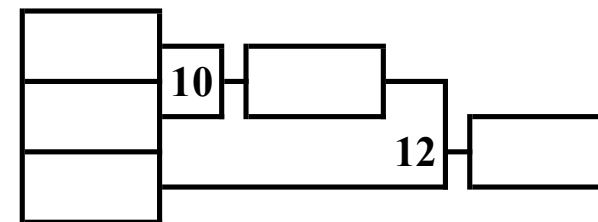

Repechage

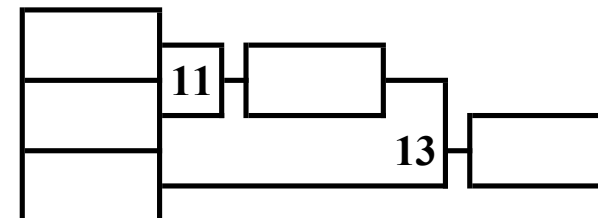

女子組手55公斤以下

1	李曉彤 86152	東道會
2	黃煒芬 173008	宇心會
3	鄭焯文 108034	橋治會
4	陳靜 193014	正空會
5	蘇霖 193017	正空會
6	蔡婷婷 39266	警察會
7	張美兒 24337	罡心館
8	文婉怡 24232	罡心館
9	馬嘉敏 121027	糸東拳會

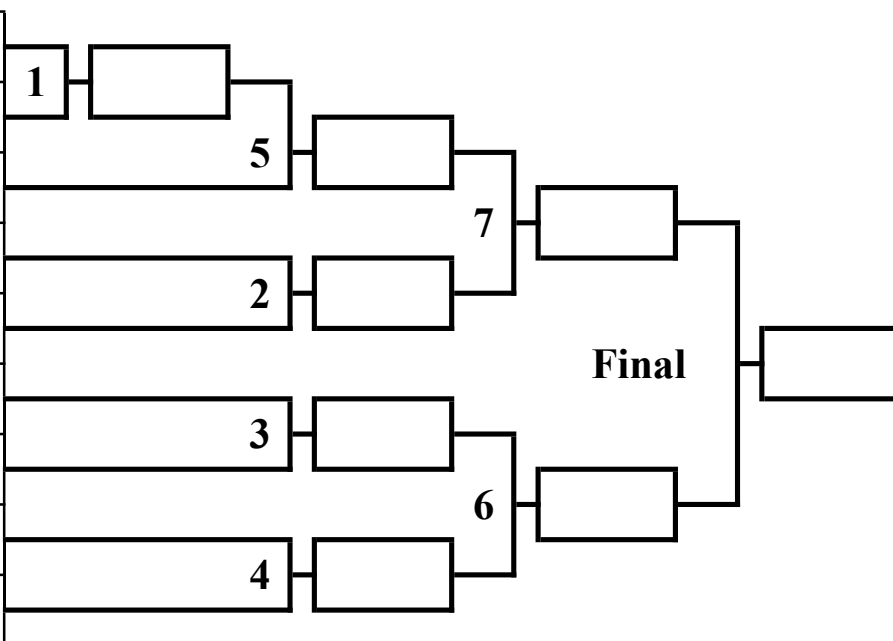

Repechage

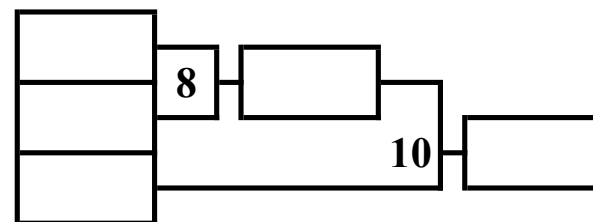

Repechage

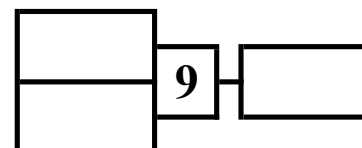

女子組手61公斤以下

1	謝芷盈 24409	罡心館
2	崔瑜庭 24494	罡心館
3	曾詠欣 126025	剛柔會
4	許珮嘉 193020	正空會
5	吳嘉盈 193018	正空會
6	蘇曉彤 24373	罡心館
7	蔡韻瑜 69046	剛柔會

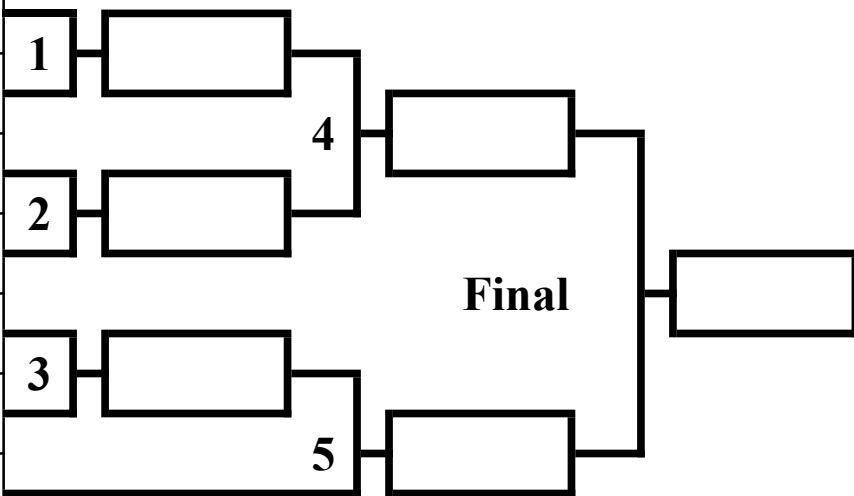

Repechage

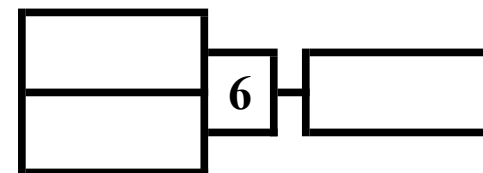

Repechage

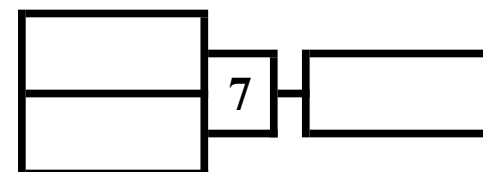

女子組手68公斤以下

1	何嘉敏 189003	拳剛會
2	黃卓莉 117016	振武會
3	陳巧恩 199001	正剛館

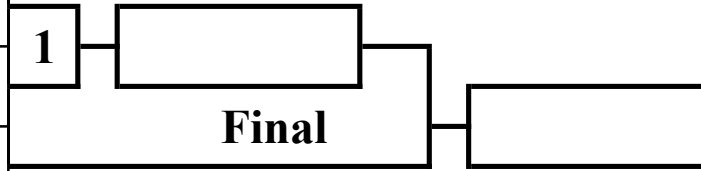

1	
2	

女子組手總冠軍賽

4p

1	女子組手 55 公斤以下	
2	女子組手 68 公斤以下	
3	女子組手 61 公斤以下	
4	女子組手 50 公斤以下	

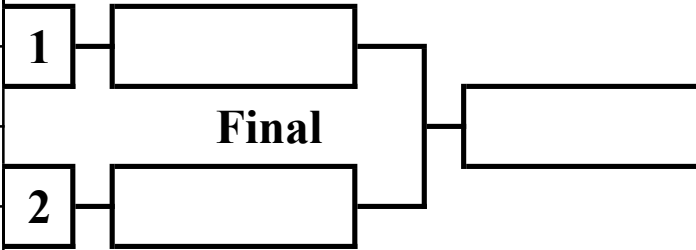

1	
2	

成人組 - 女子隊際形

3p

1	香港東道會	東道會
2	毘心館香港大學道場	毘心館
3	系東流振武會空手道 西灣河太安街水警總部	振武會

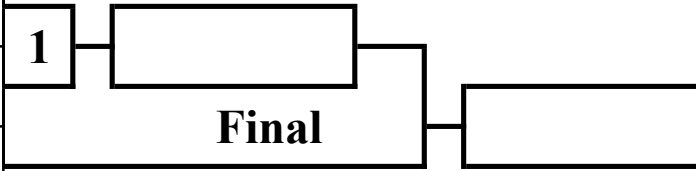

1	
2	

成人組 - 女子隊際組手

5p

1	罡心館香港大學道場	罡心館
2	香港東道會	東道會
3	九龍空手道剛柔會	剛柔會
4	正空會東涌文東路 體育館道場	正空會
5	正空會林伯欣中心	正空會

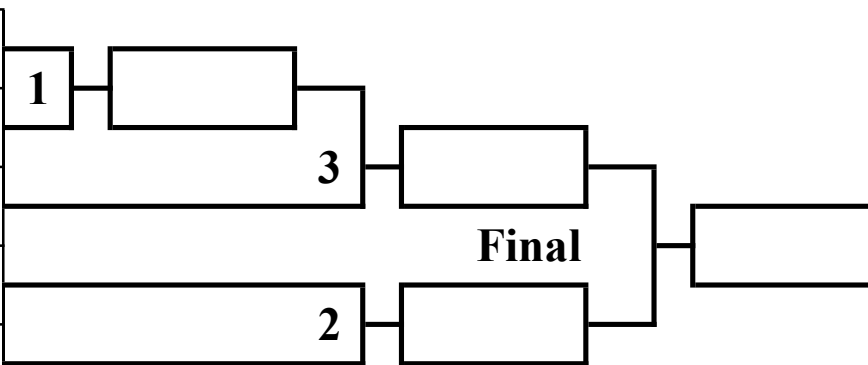

Repechage

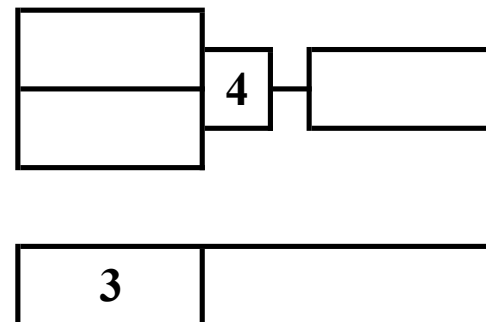

成人組 - 男子隊際組手

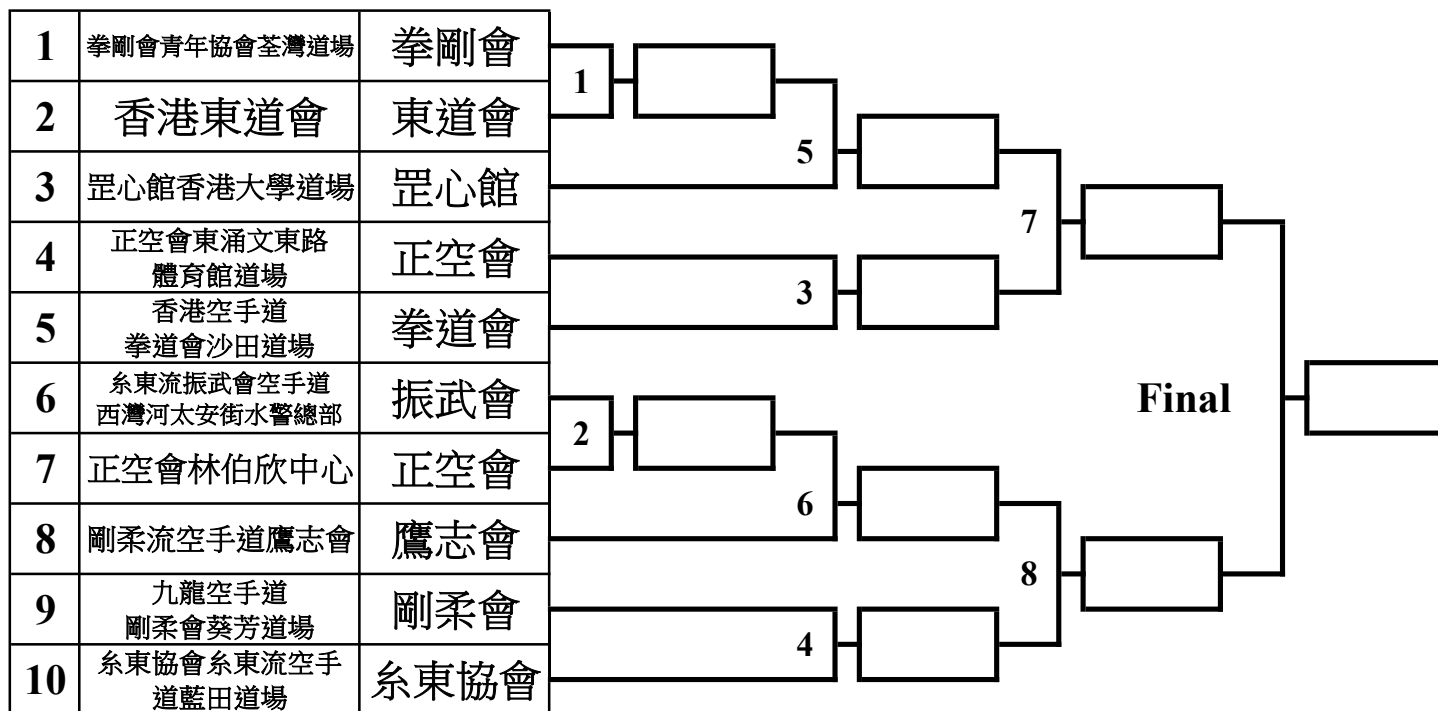

Repechage

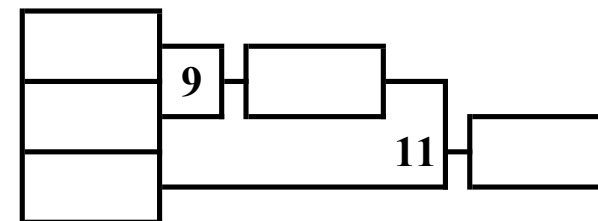

Repechage

