

啡帶組(1-3級)男子個人形

1	陳業祥 24400	罡心館
2	陳嘉豪 24399	罡心館
3	黎浩賢 78091	拳道會
4	閻俊繼 202009	柳心會
5	彭孫俊 178018	拳真會
6	余逸匡 99053	拳友館
7	梁城誥 105139	糸東拳會
8	廖焯斌 186015	糸東拳會
9	陳廣隆 202016	柳心會
10	陳卓輝 24467	罡心館
11	陳煜泓 93086	剛柔會
12	郭梓輝 70070	罡心館
13	莊家榮 105069	糸東拳會

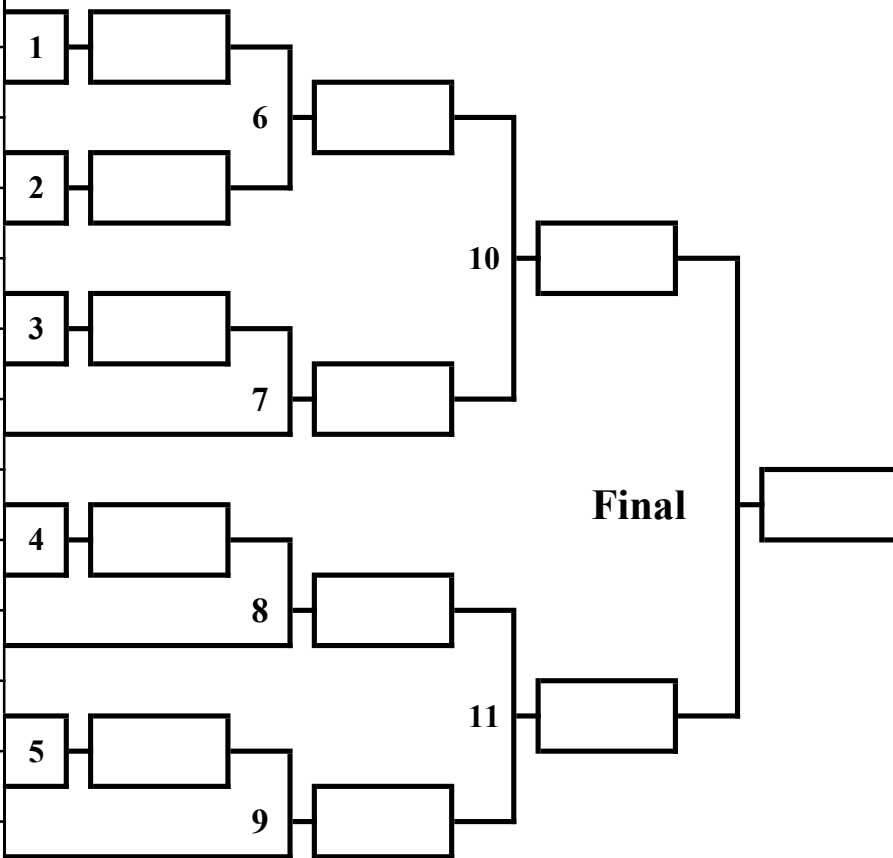

Repechage

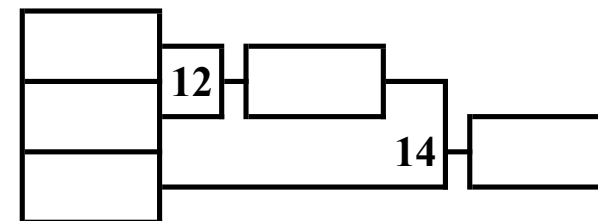

Repechage

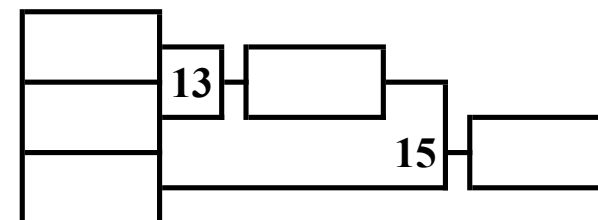

啡帶組(1-3級)男子組手67公斤以下

1	林文謙 122071	拳剛會
2	李家賢 78107	拳道會
3	莊栢朗 193025	正空會
4	郭梓輝 70070	毘心館
5	廖焯斌 186015	糸東拳會
6	葉澍廉 86112	東道會
7	莊家榮 105069	糸東拳會
8	何競森 131032	全武館
9	張俊禧 131049	全武館
10	閻俊繼 202009	柳心會
11	劉昭榮 131039	全武館

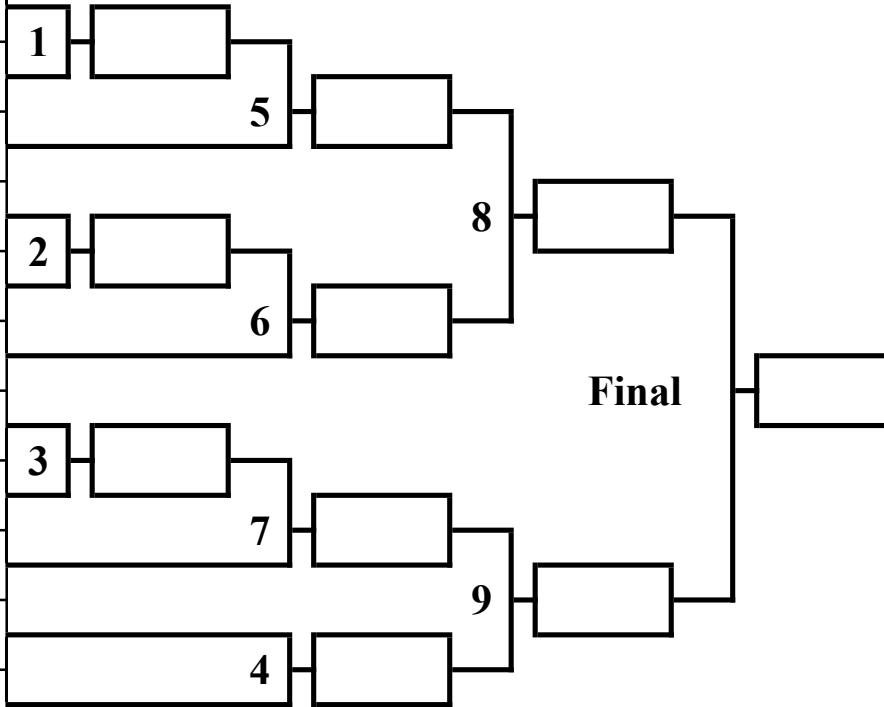

Repechage

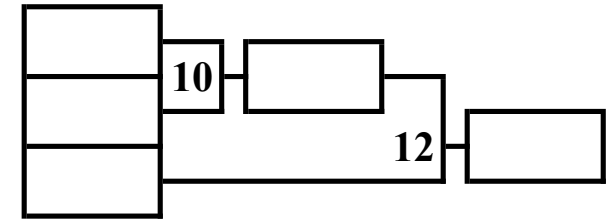

Repechage

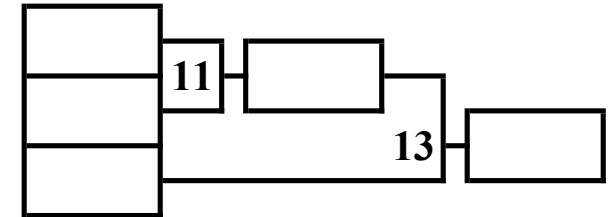

啡帶組(1-3級)男子組手75公斤以下

5p

1	彭孫俊 178018	拳真會
2	張佐培 86155	東道會
3	陳顯榮 78119	拳道會
4	成睿康 24358	罡心館
5	黃展鵬 59080	正剛館

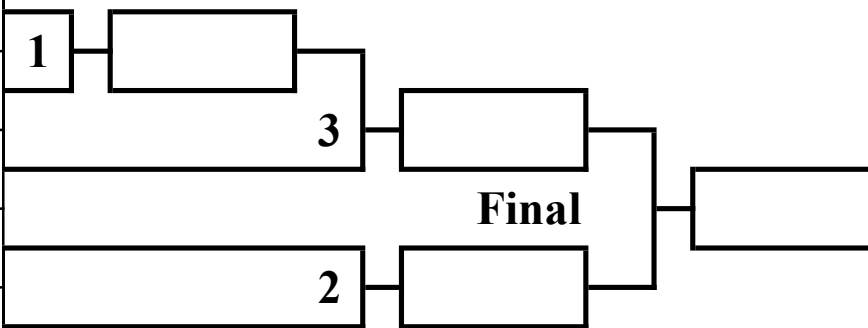

Repechage

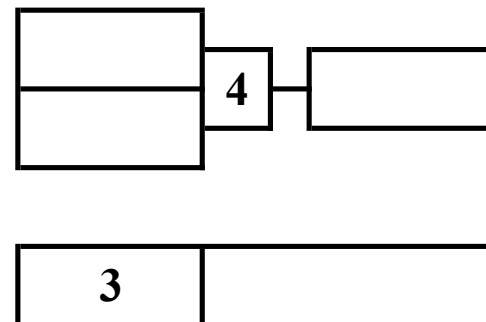

啡帶組(1-3級)男子組手75公斤以上

6p

1	張晉銘 104050	橋治會
2	葉海冰 126028	剛柔會
3	許國華 149026	全武館
4	王瀟鑛 86148	東道會
5	盧錦業 105105	糸東拳會
6	陳煜泓 93086	剛柔會

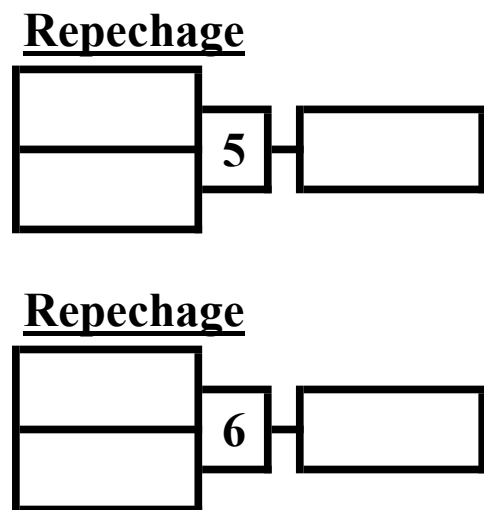
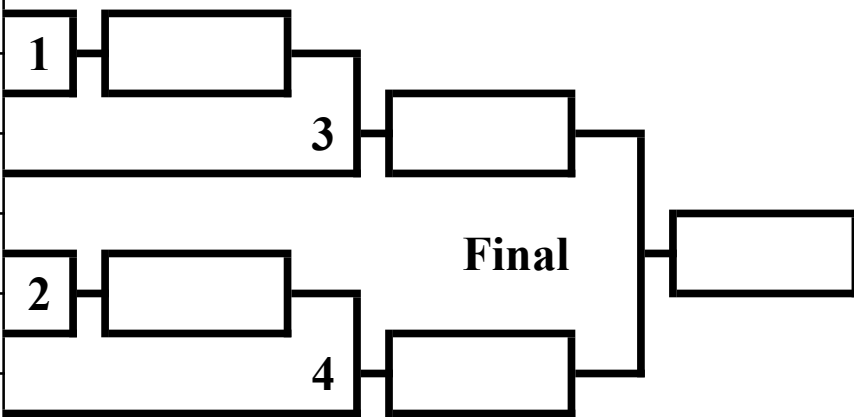

綠帶組(4-6級)男子個人形

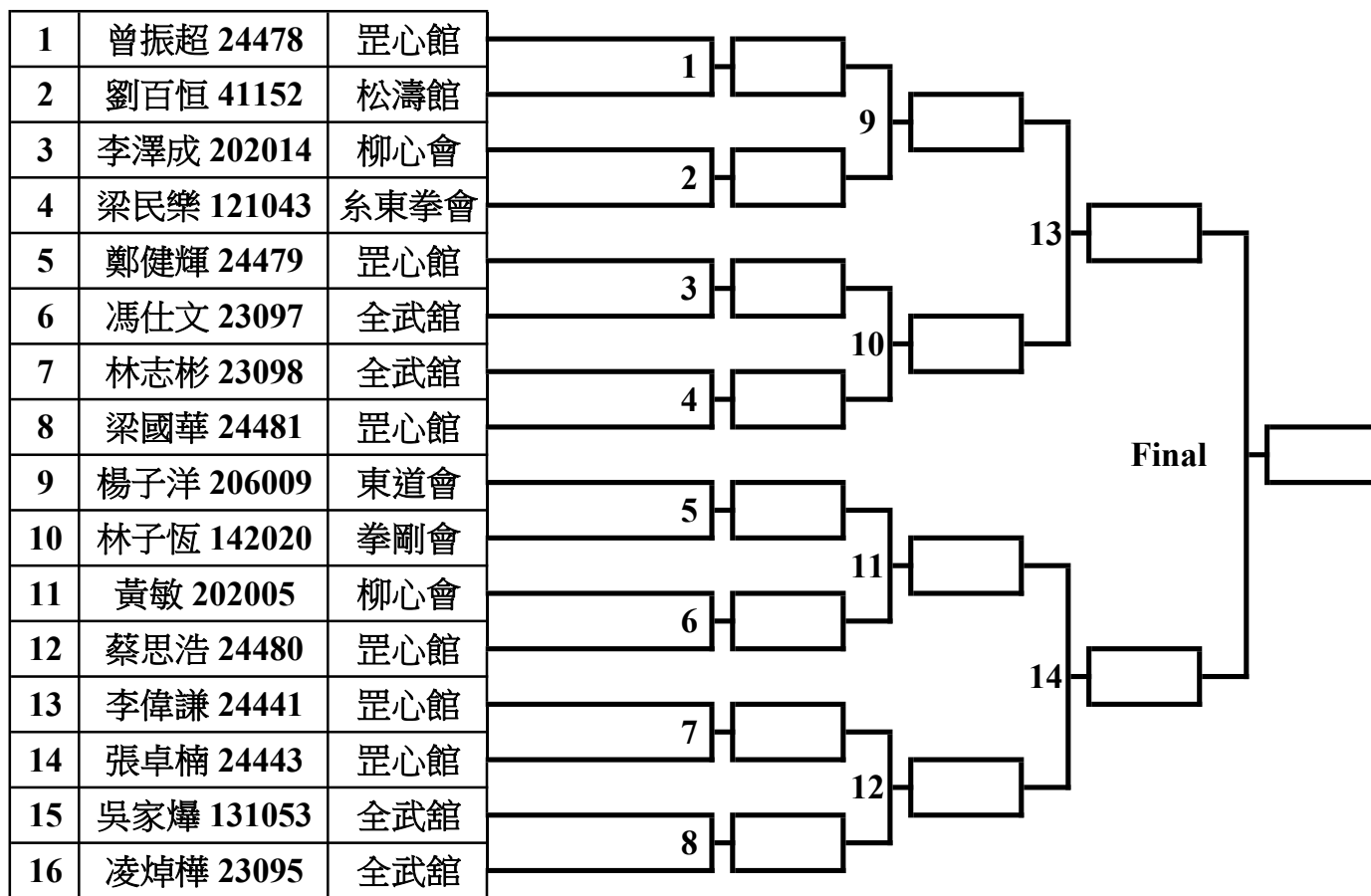

Repechage

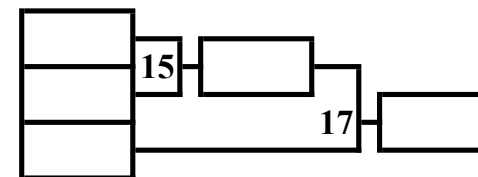

Repechage

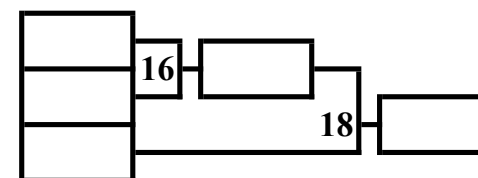

綠帶組(4-6級)男子組手67公斤以下

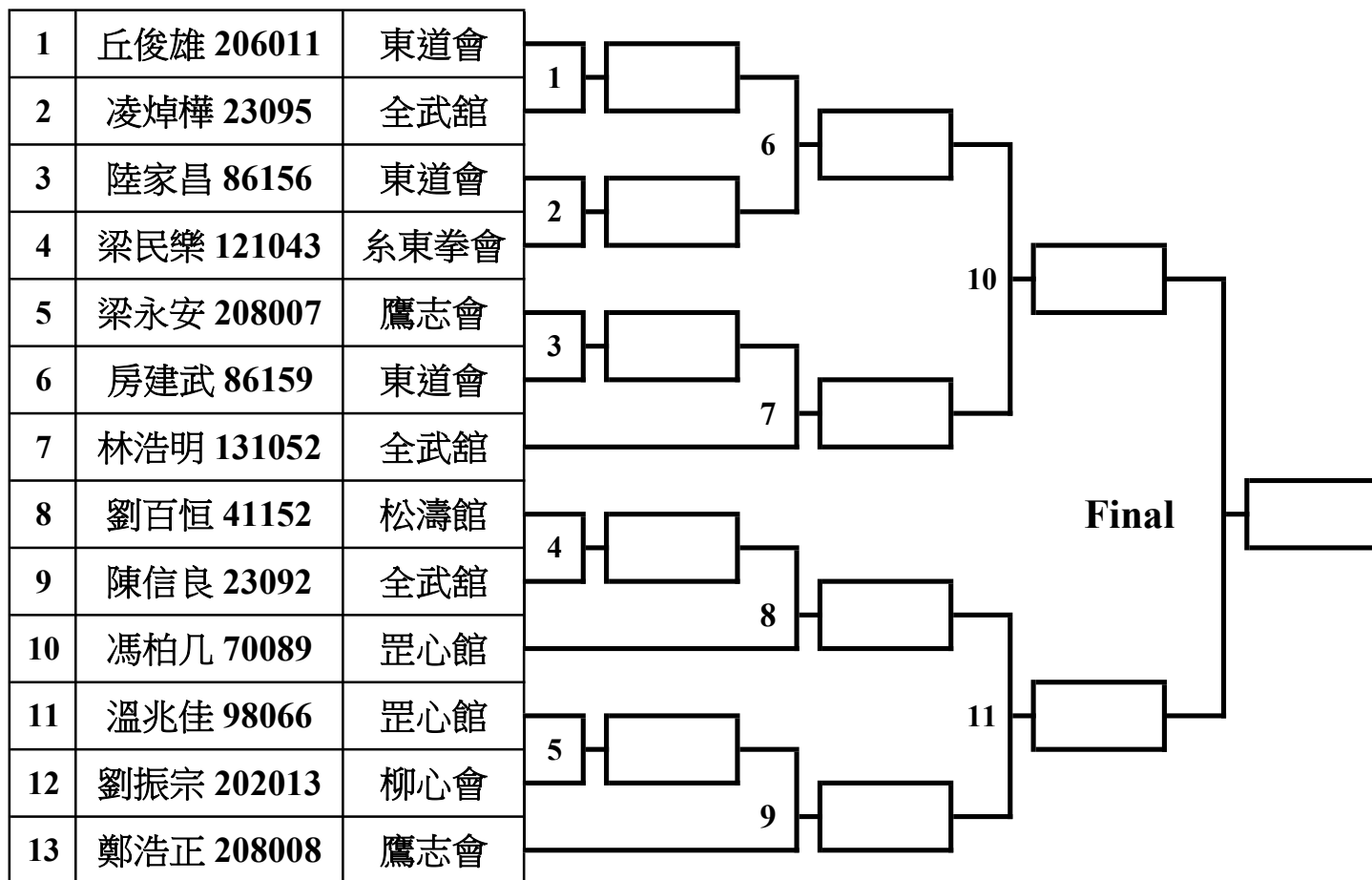

Repechage

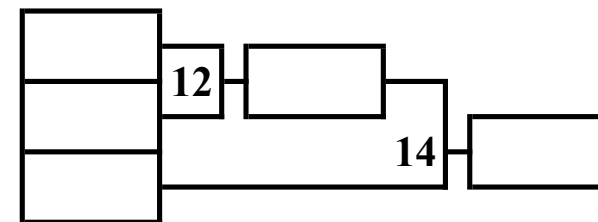

Repechage

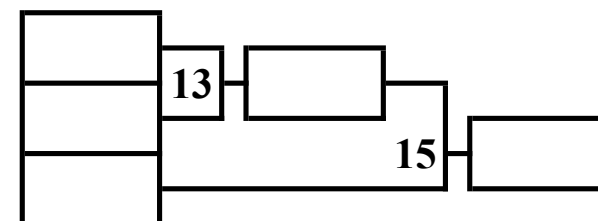

綠帶組(4-6級)男子組手75公斤以下

6p

1	謝仁智 42158	空友會
2	許鈞傑 24484	罡心館
3	曾泓諾 98070	罡心館
4	李澤成 202014	柳心會
5	馮仕文 23097	全武館
6	吳家燁 131053	全武館

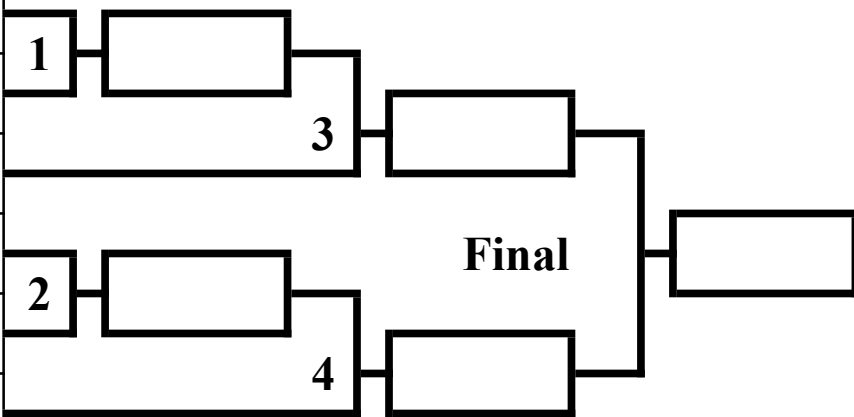

Repechage

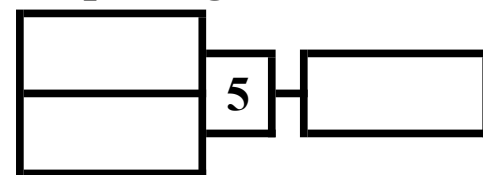

Repechage

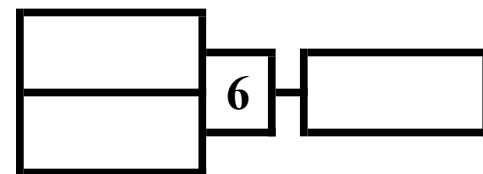

綠帶組(4-6級)男子組手75公斤以上

1	Tariq Husnain 24483	罡心館
2	楊子洋 206009	東道會
3	梁冠威 42157	空友會
4	蔡宇鵬 24482	罡心館

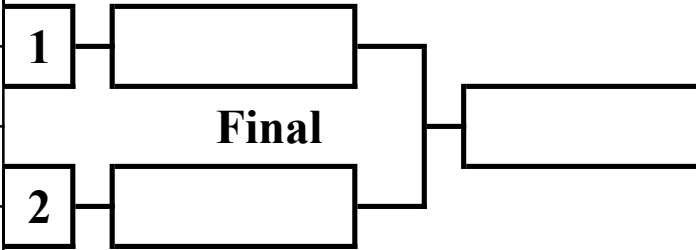

1	
2	
3	
3	

啡帶組(1-3級)女子個人形

1	葉杏梓 24406	罡心館
2	卓文敏 187013	拳真會
3	蕭金玲 149022	全武館
4	羅秋穎 144048	拳剛會
5	曾詠欣 126025	剛柔會
6	林文森 24397	罡心館
7	王可兒 24436	罡心館
8	賴雪欣 131035	全武館
9	王思敏 131041	全武館
10	余穎嫻 131042	全武館
11	楊毓瑋 144046	拳剛會
12	陳嘉詠 86128	東道會

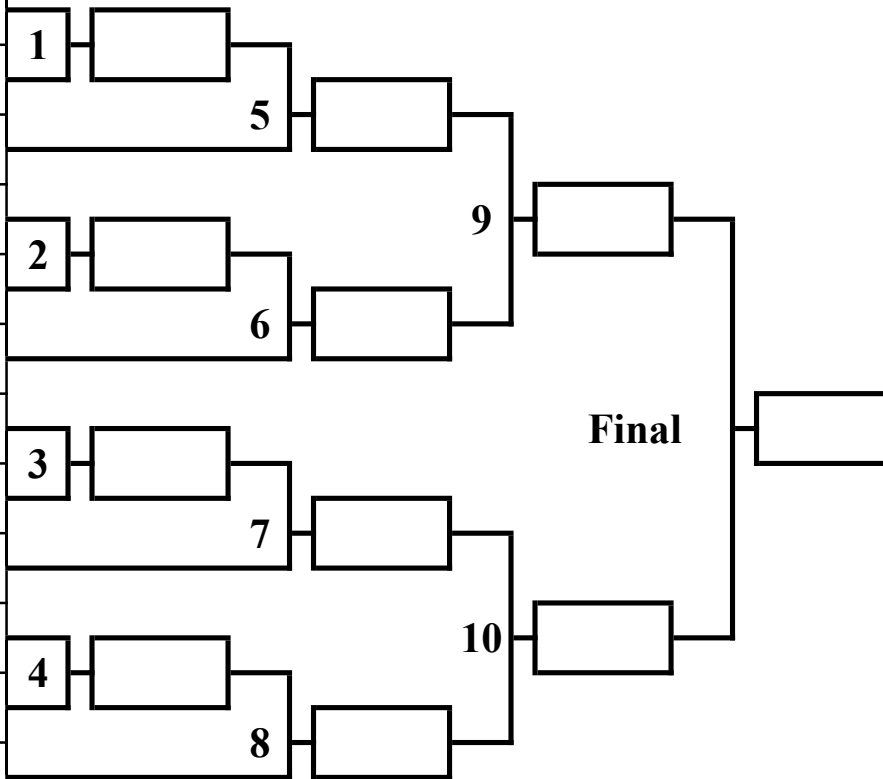

Repechage

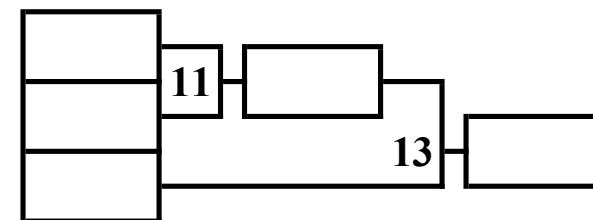

Repechage

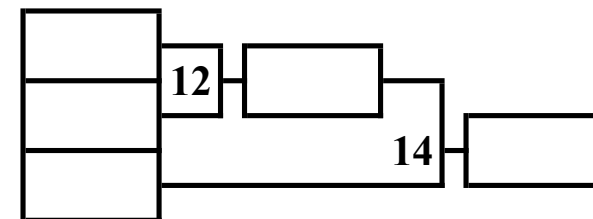

啡帶組(1-3級)女子組手55公斤以下

1	蕭金玲 149022	全武館
2	吳嘉茵 86125	東道會
3	陳嘉詠 86128	東道會
4	林文森 24397	罡心館

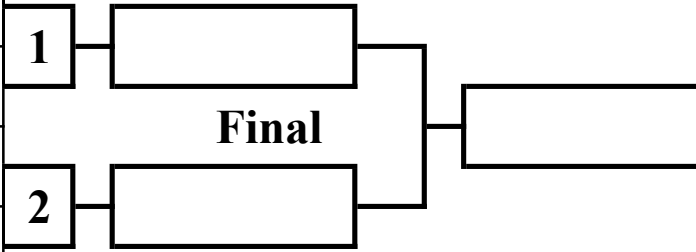

1	
2	
3	
3	

啡帶組(1-3級)女子組手55公斤以上

1	李樂兒 104055	橋治會
2	施雅婷 86124	東道會
3	謝芷盈 24409	毘心館
4	葉杏梓 24406	毘心館
5	曾素華 149015	全武館
6	黃卓莉 102062	全武館
7	曾詠欣 126025	剛柔會
8	張允怡 24408	毘心館
9	張愛惠 24366	毘心館
10	羅秋穎 144048	拳剛會
11	許珮嘉 127095	正空會
12	黃思穎 104036	橋治會

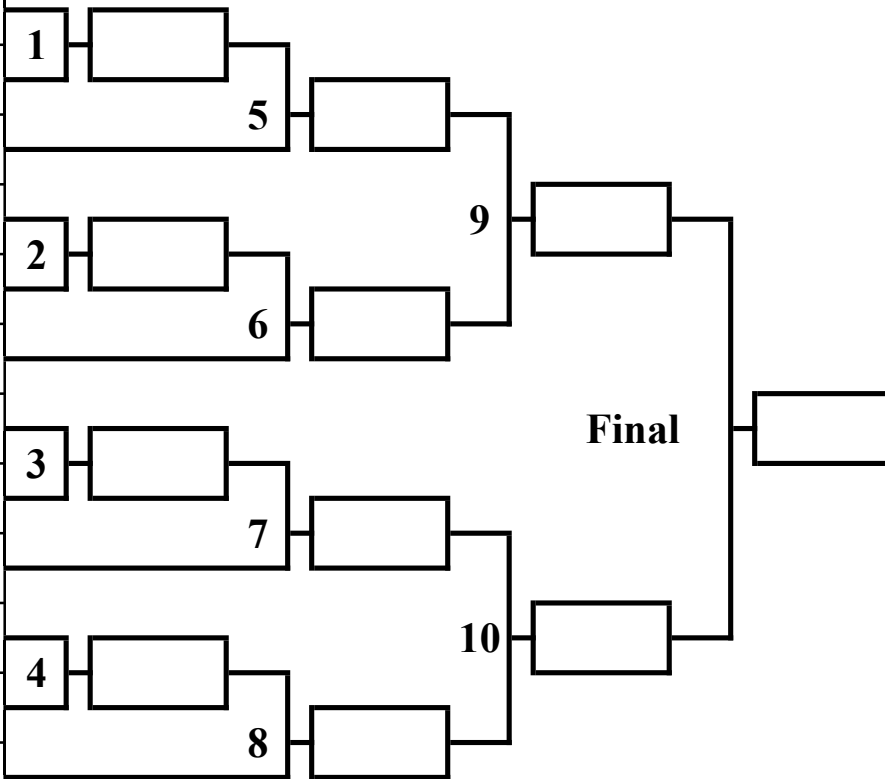

Repechage

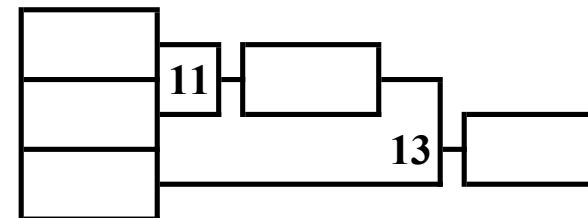

Repechage

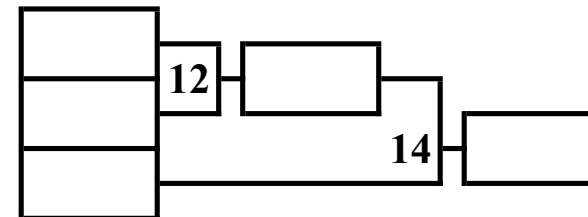

綠帶組(4-6級)女子個人形

1	梁卓琳 24454	毘心館
2	方靄寧 131046	全武館
3	鄭穎詩 102063	全武館
4	劉彩欣 131054	全武館
5	張熙 24469	毘心館
6	謝天 202015	柳心會
7	黎栩雯 24473	毘心館
8	李銘霖 24438	毘心館
9	李碧崧 24430	毘心館
10	關潔琳 24470	毘心館
11	郭莘悅 23099	全武館
12	鄭月媛 24428	毘心館
13	李嘉慧 187015	拳真會
14	潘佩儀 102064	全武館
15	鄧梓芊 24472	毘心館
16	張翰林 131056	全武館
17	馮曉倩 28119	正剛館
18	Elizabeth Mathew Adukanil 24471	毘心館

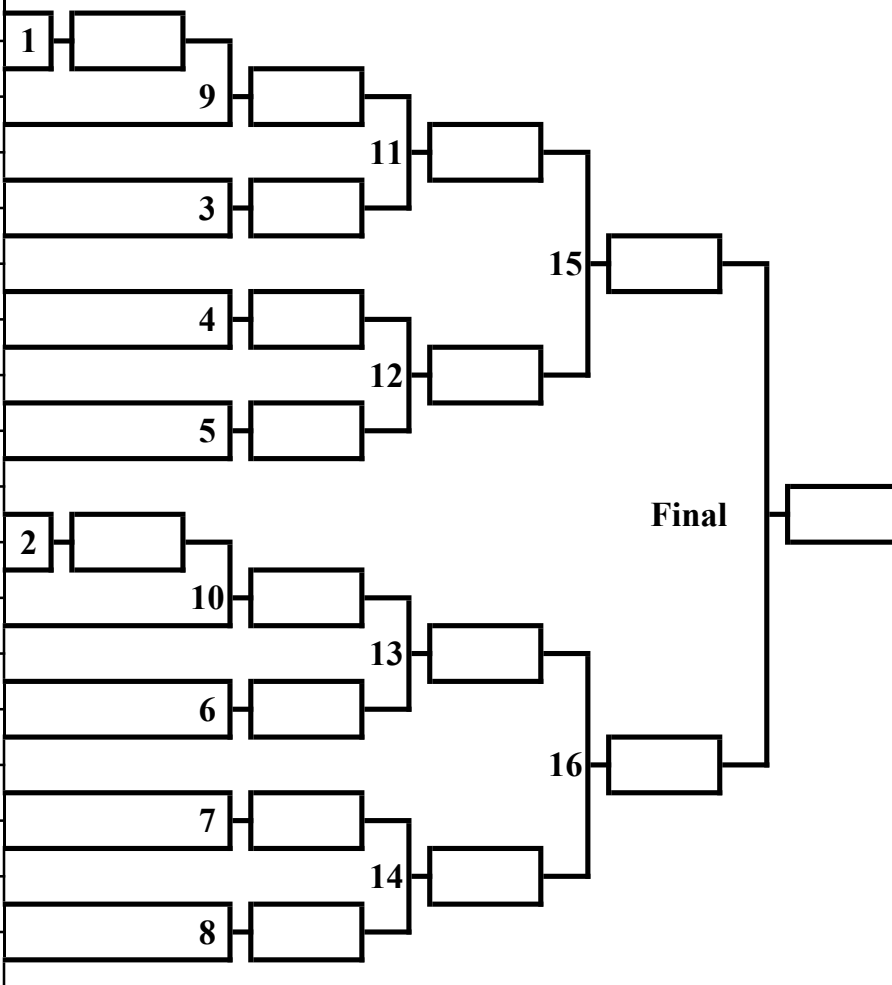

Repechage

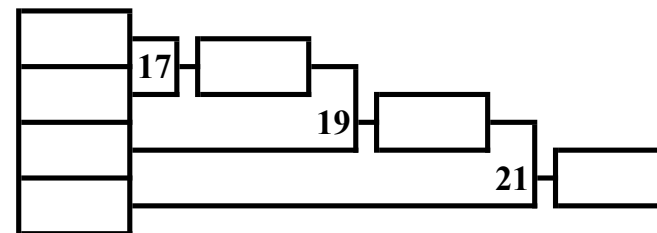

Repechage

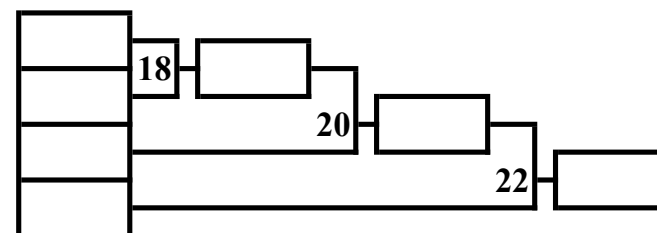

綠帶組(4-6級)女子組手55公斤以下

6p

1	陳金娜 24476	罡心館
2	曾倚 128046	健武會
3	劉彩欣 131054	全武館
4	鄧潔瑩 24475	罡心館
5	黎栩雯 24473	罡心館
6	李毓珣 24477	罡心館

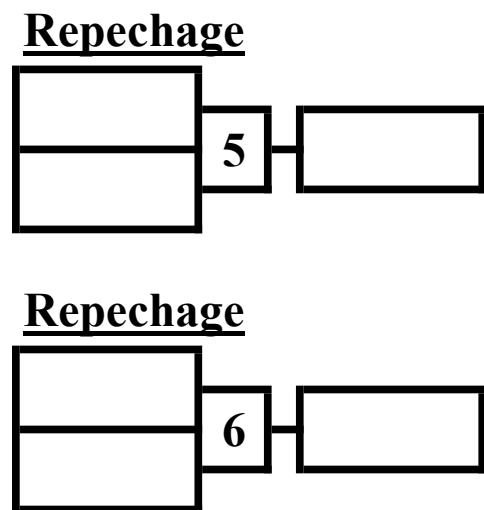
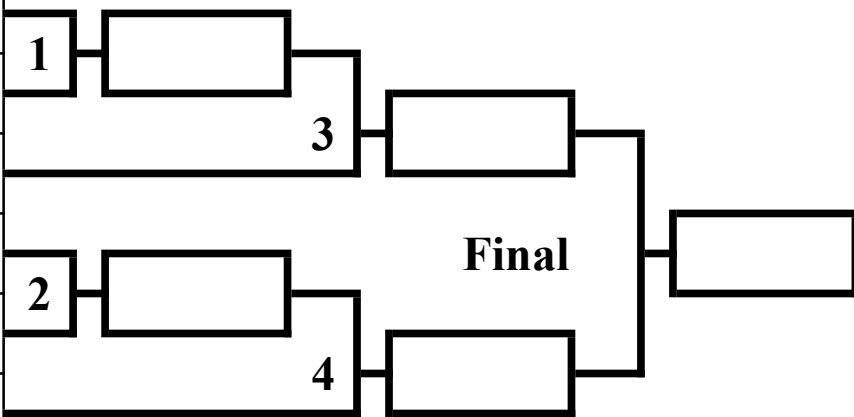

綠帶組(4-6級)女子組手55公斤以上

1	鄭穎詩 102063	全武館
2	陸靄倫 128043	健武會
3	張翰林 131056	全武館
4	李曉彤 86152	東道會
5	謝樂詩 24474	罡心館
6	何佳恩 149031	全武館

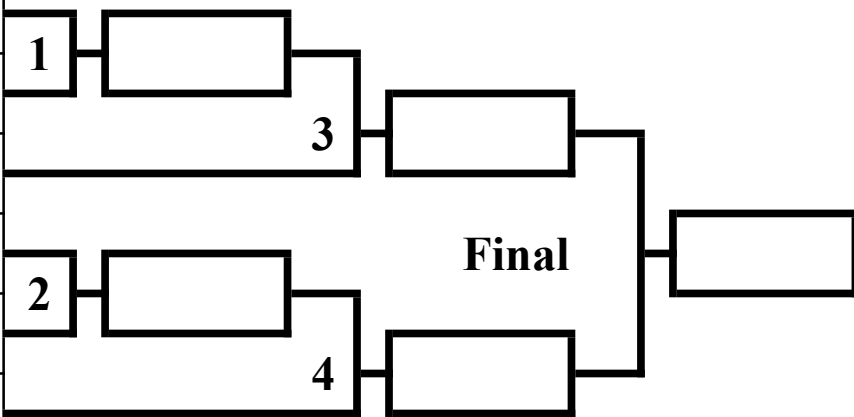

Repechage

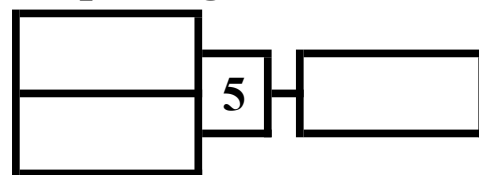

Repechage

