

初級組形 - 男童6-7歲組別

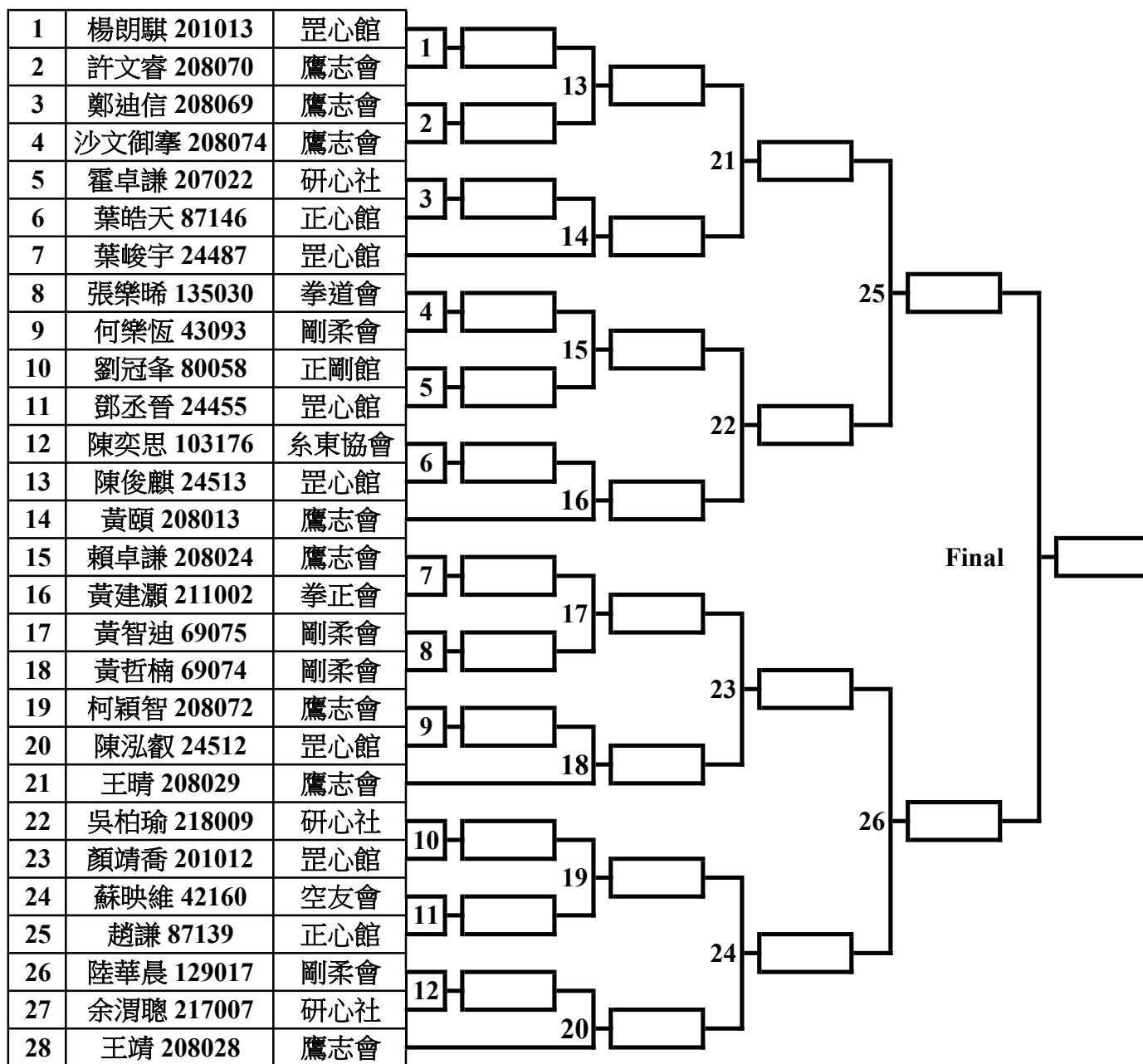

Repechage

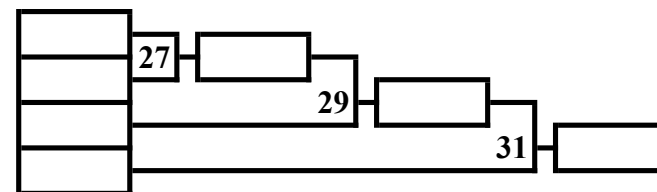

Repechage

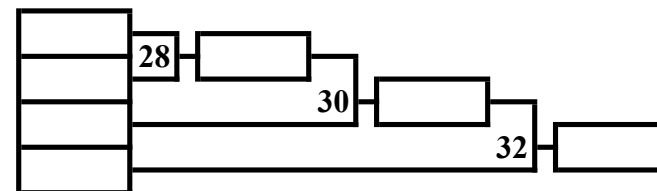

初級組形 - 男童8-9歲組別

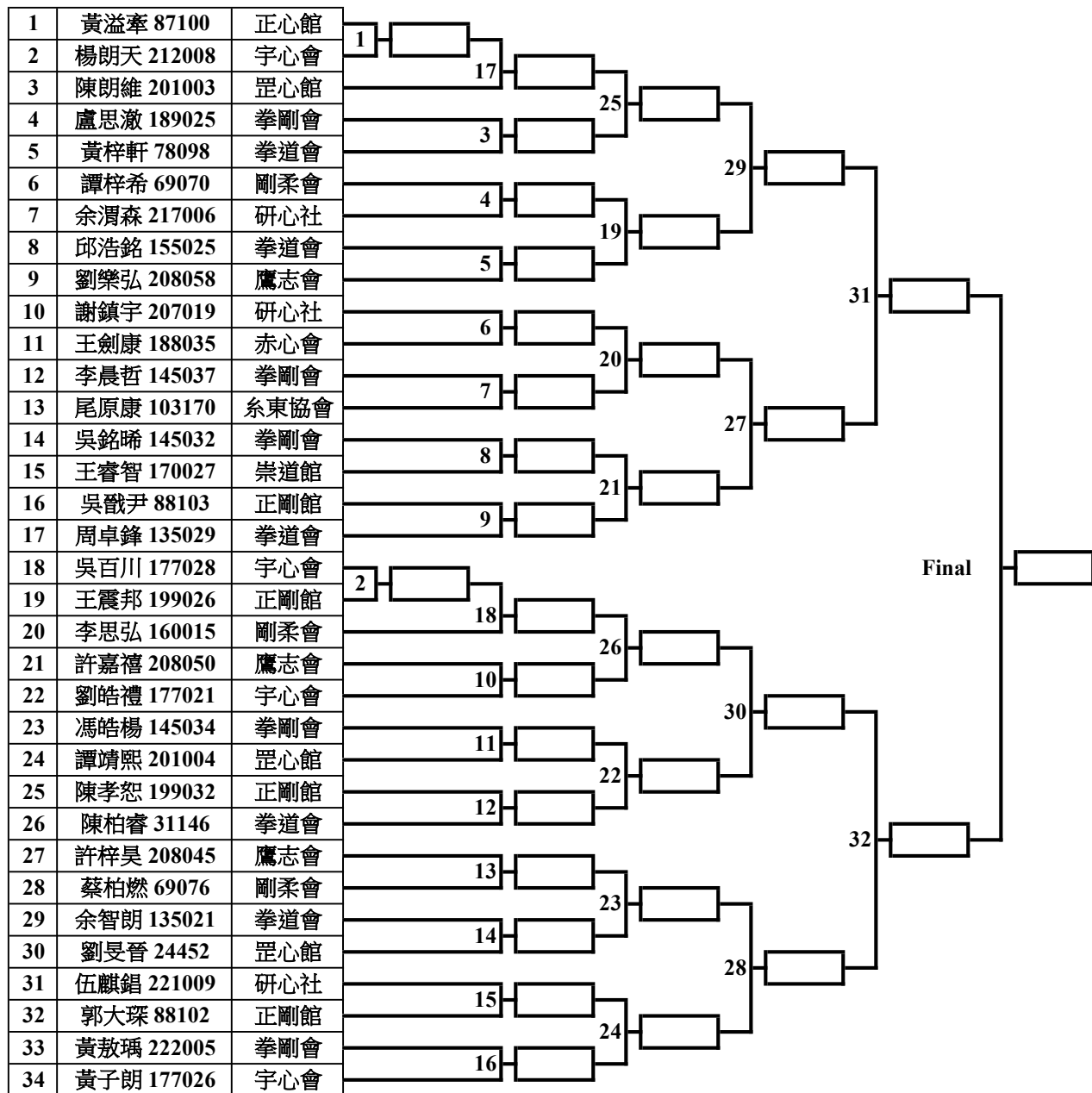

Repechage

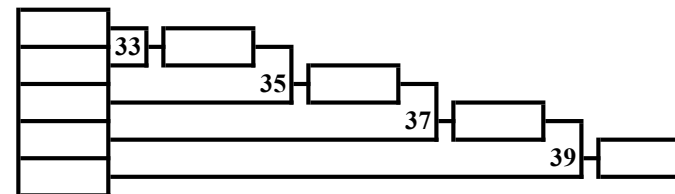

Repechage

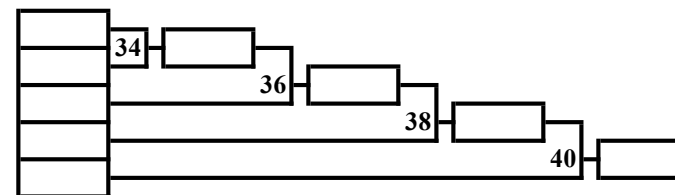

初級組形 - 男童10-11歲組別

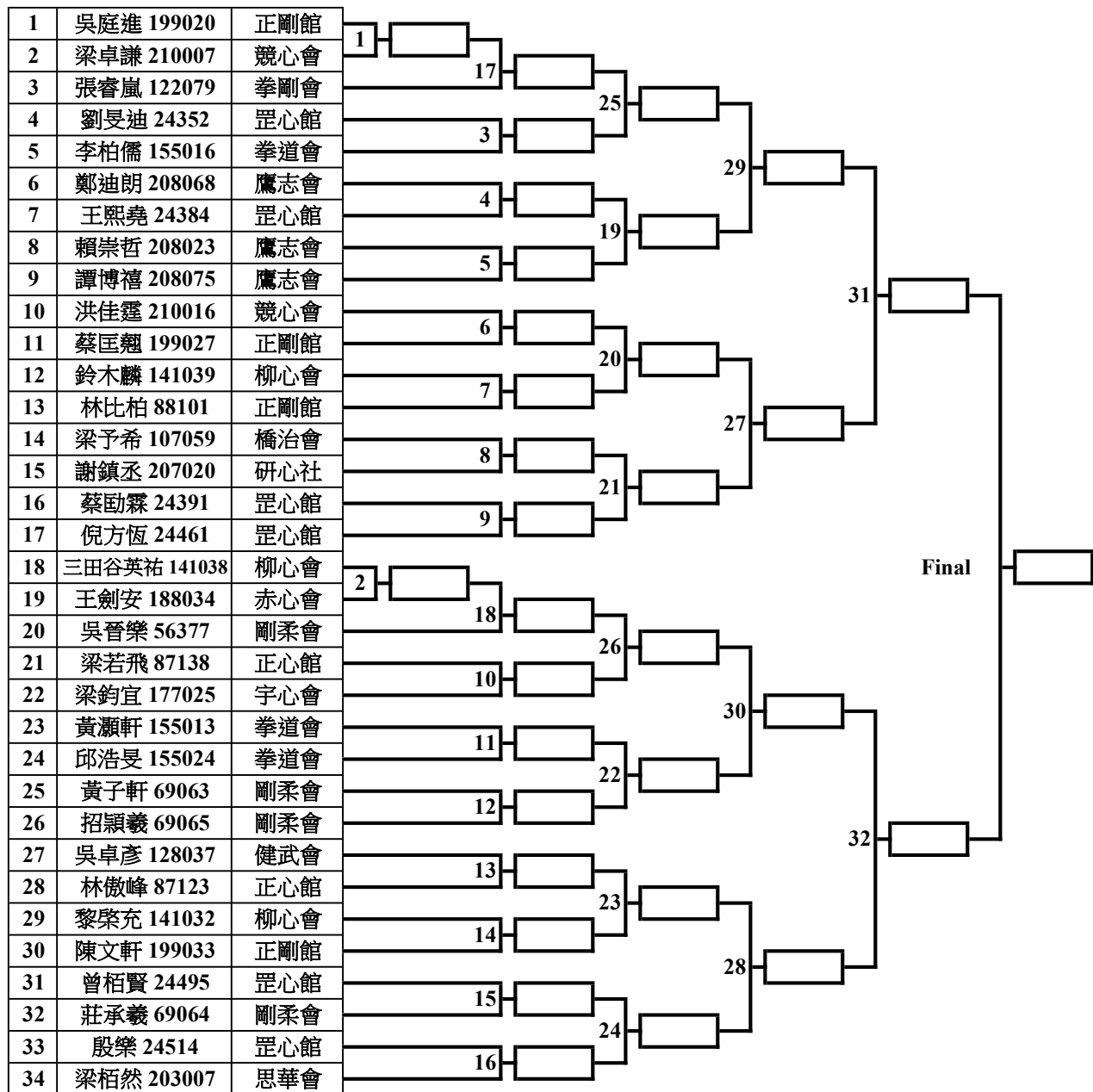

Repechage

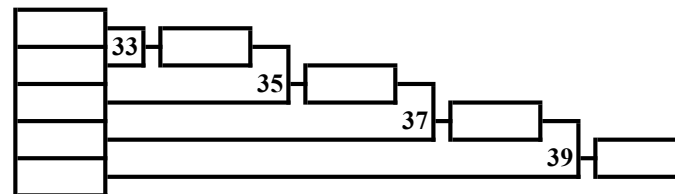

Repechage

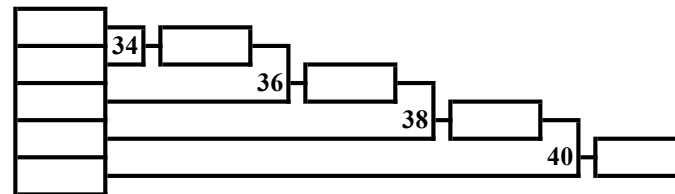

初級組形 - 男童12-13歲組別

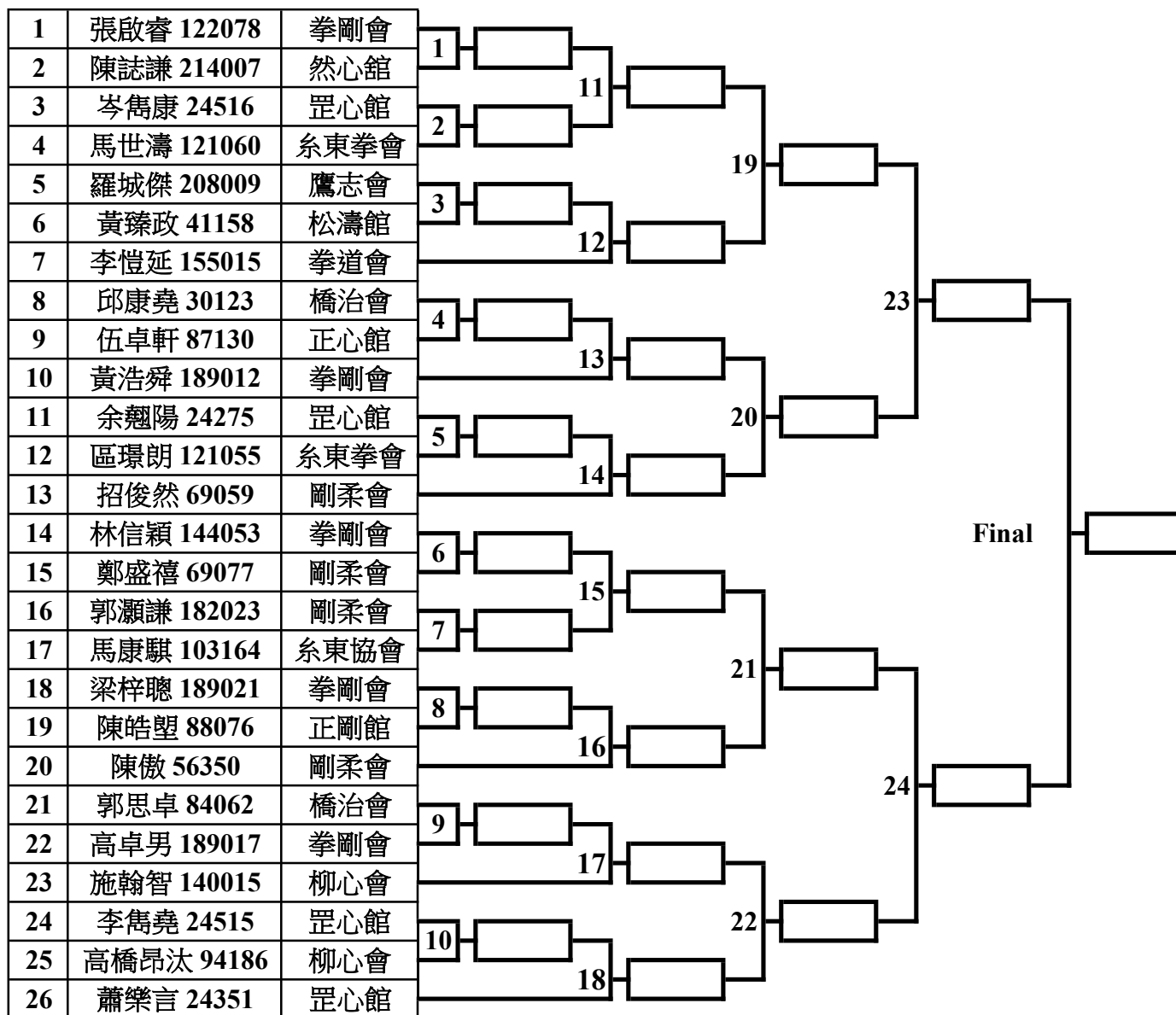

Repechage

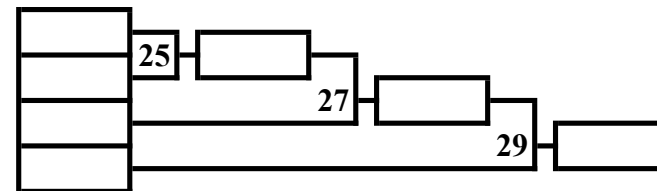

Repechage

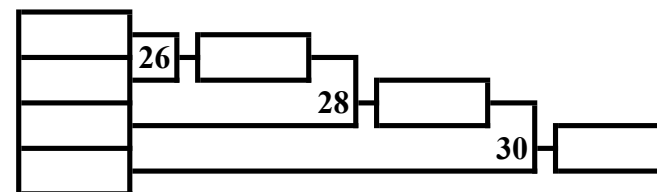

初級組形 - 男童14-15歲組別

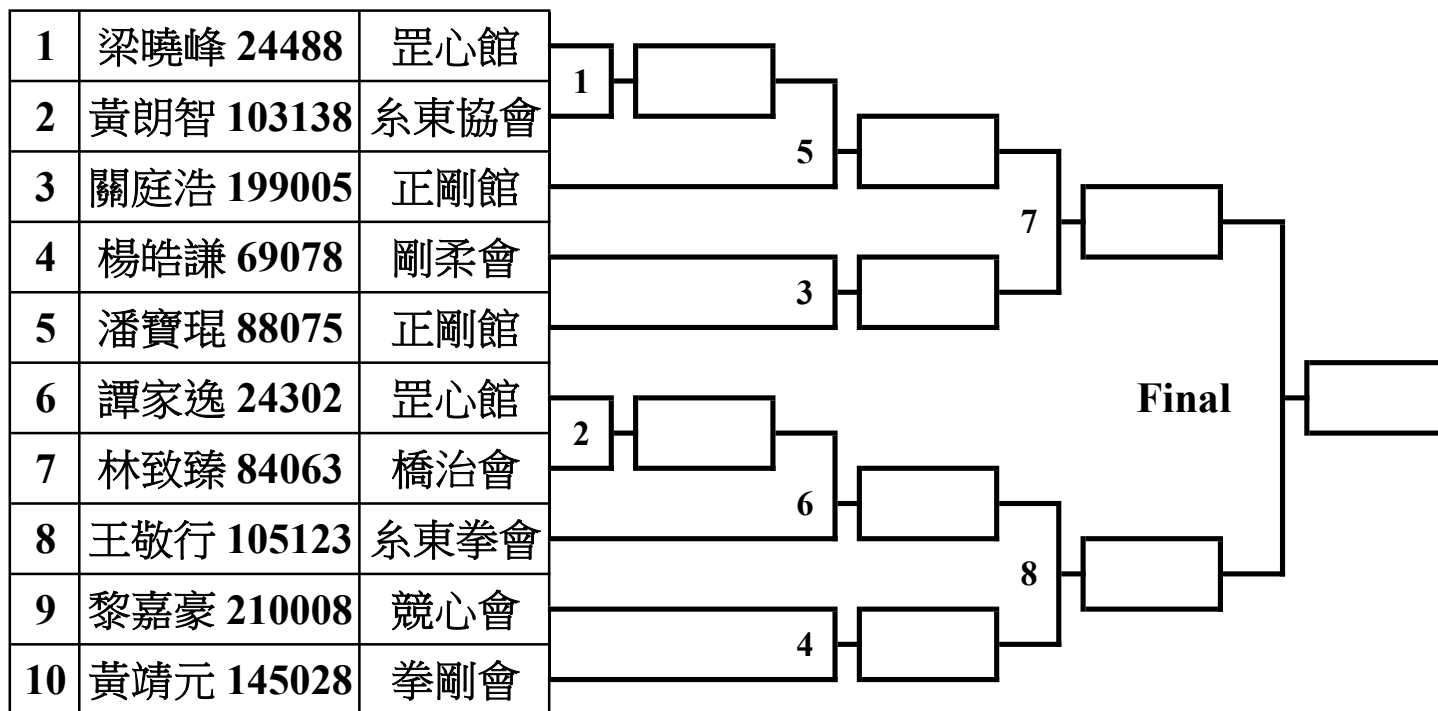

Repechage

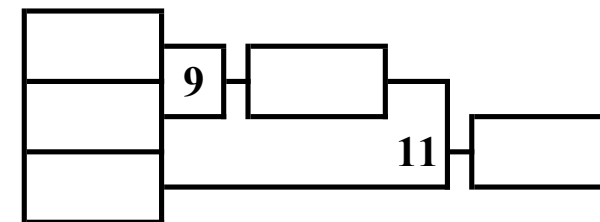

Repechage

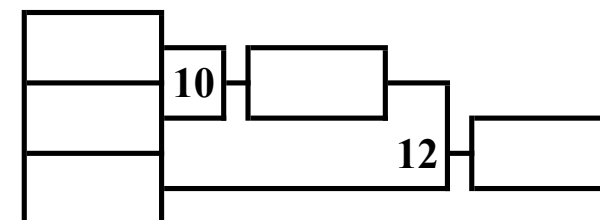

初級組形 - 男童16-17歲組別

4p

1	蘇澤城 189020	拳剛會
2	劉宇航 24490	罡心館
3	陳梓灝 103162	糸東協會
4	楊俊錯 189015	拳剛會

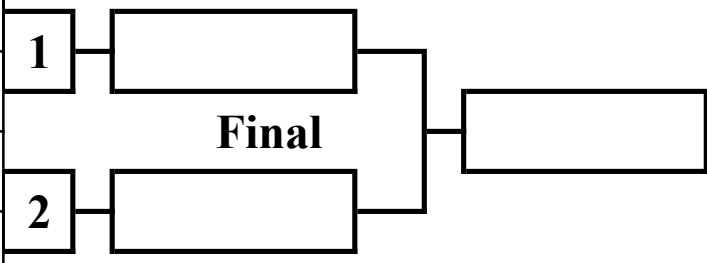

Bronze Medal Match

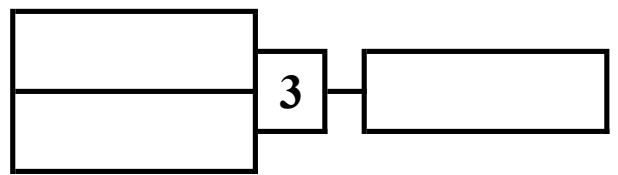

高級組形 - 男童14-15歲組別

6p

1	梁嘉俊 207014	研心社
2	鄧宇軒 107037	橋治會
3	何俊熙 24416	罡心館
4	陳桓榆 121059	糸東拳會
5	溫卓衡 88065	正剛館
6	李焯熙 83046	宇心會

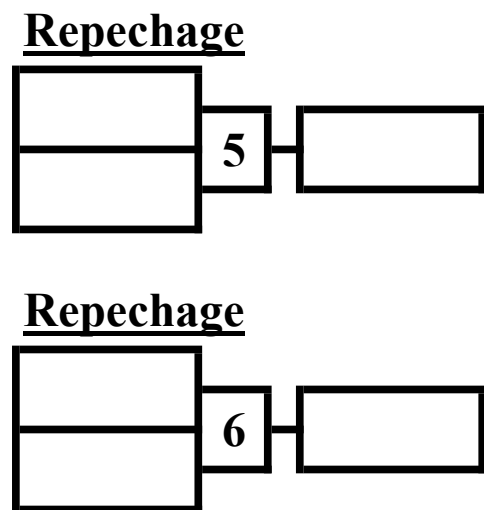
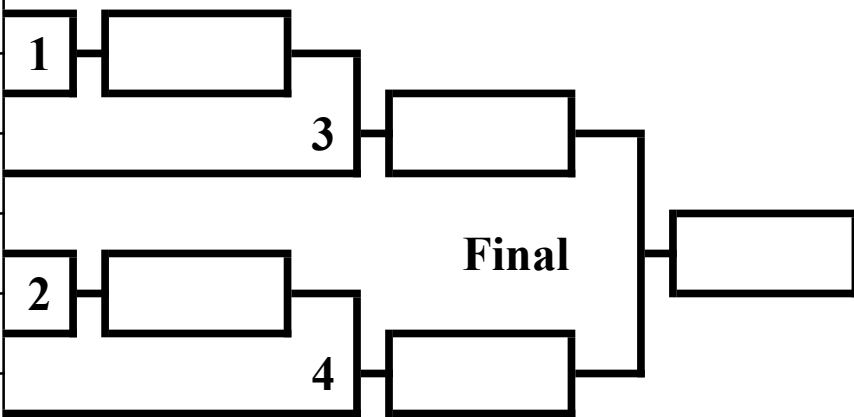

高級組形 - 男童16-17歲組別

1	李智剛 183020	剛柔會
2	周子軒 165024	武毅館
3	黃皓駿 24324	罡心館
4	梁卓森 56345	剛柔會
5	陳志驊 199004	正剛館
6	謝浚希 199008	正剛館
7	冼冠廷 159013	剛柔會
8	杜文熙 189008	拳剛會
9	吳愷暉 139067	森田會
10	洪仕銘 189007	拳剛會
11	詹旻灃 84061	橋治會

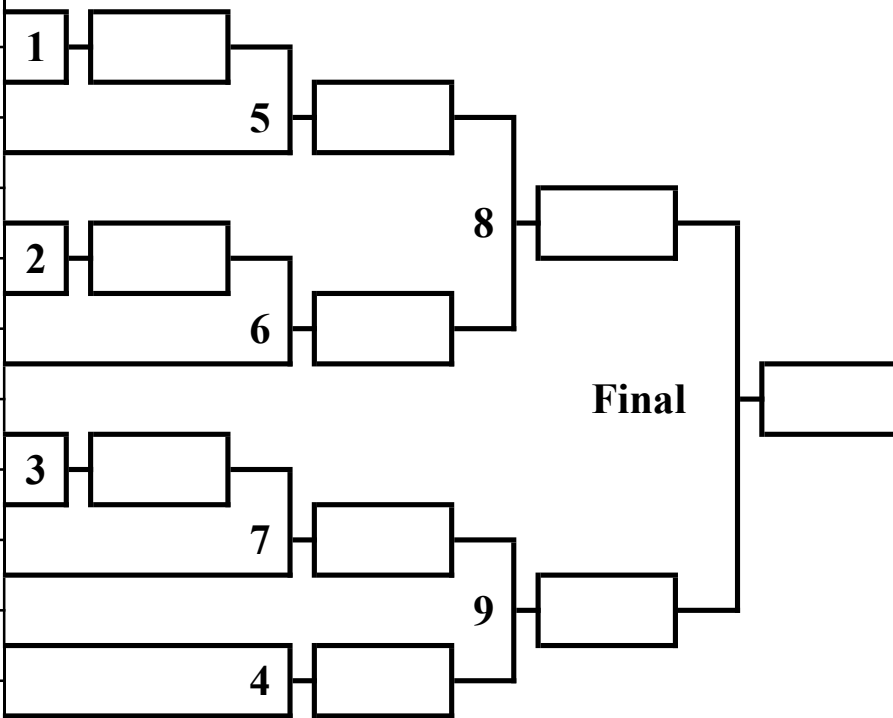

Repechage

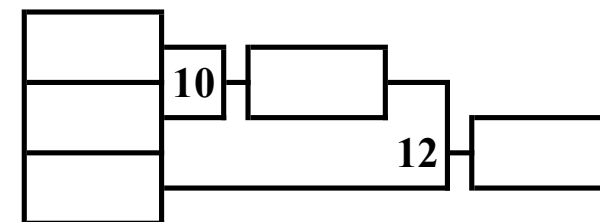

Repechage

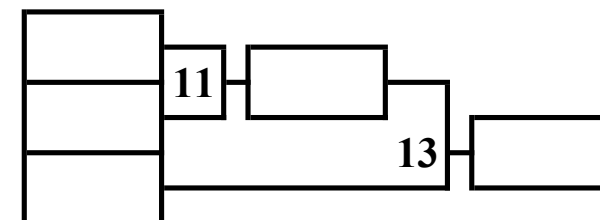

高級組形 - 男子18-20歲組別

1	黃淨朗 24326	罡心館
2	唐俠吉 199024	正剛館
3	劉百恒 41152	松濤館
4	陳奕聰 184008	剛柔會
5	陳敏然 24417	罡心館
6	李景暉 58049	剛柔會
7	黃智暘 94085	柳心會
8	梁景添 24491	罡心館
9	池林峰 145039	拳剛會

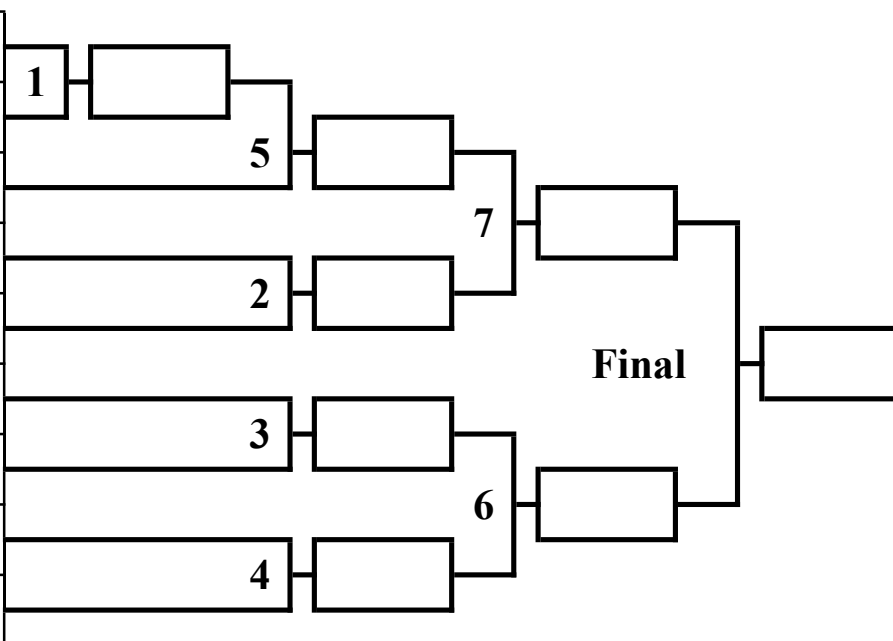

Repechage

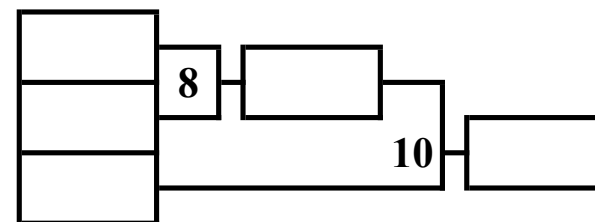

Repechage

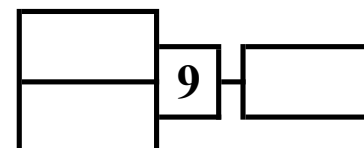

自由組手男童6-7歲組別

1	陳正翹 137027	正德館
2	鍾浩揚 87142	正心館
3	黃靖傑 197034	日韓館
4	黎安泓 86172	東道會
5	陸華晨 129017	剛柔會
6	余渭聰 217007	研心社
7	柯穎智 208072	鷹志會
8	許文睿 208070	鷹志會
9	歐陽心泓 42162	空友會
10	黃智迪 69075	剛柔會
11	陳子諺 128052	健武會
12	張昊為 217005	研心社
13	吳柏瑜 218009	研心社
14	張昊 137031	正德館
15	溫雋熙 81088	正德館
16	鄭迪信 208069	鷹志會
17	何樂恆 43093	剛柔會
18	王晴 208029	鷹志會
19	陳諾恒 42163	空友會

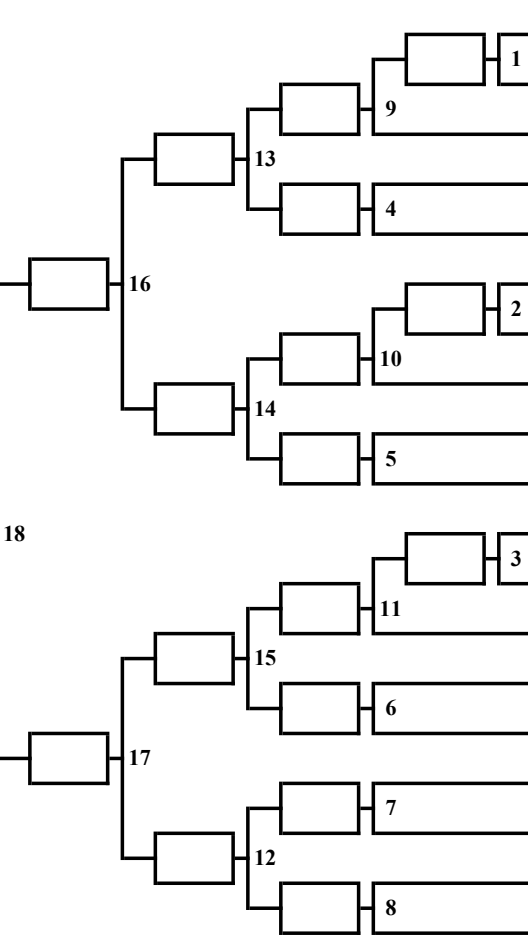
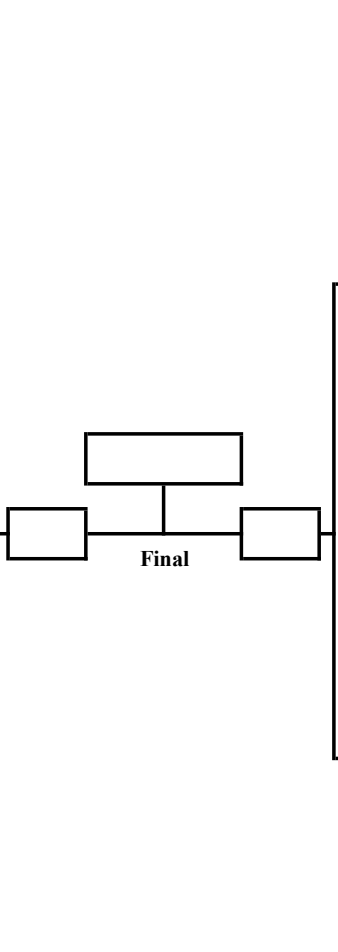
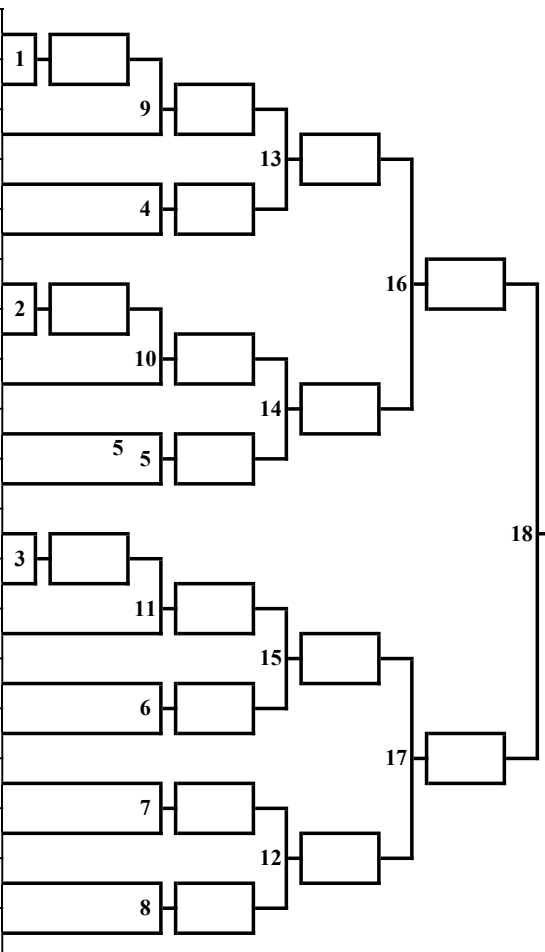

正德館	江俊彥 136036	20
剛柔會	黃哲楠 69074	21
健武會	陳柏廷 128051	22
研心社	劉澄 218008	23
正剛館	劉冠峯 80058	24
崇道館	連富業 170032	25
鷹志會	賴卓謙 208024	26
健武會	石柏霖 128049	27
宇心會	朱善雋 177029	28
空友會	李興 42164	29
糸東拳會	梁正平 190019	30
鷹志會	沙文御寧 208074	31
空友會	姚裕琛 42161	32
赤心會	梁孝誠 188029	33
崇道館	王璟智 170028	34
正德館	楊俊煒 150031	35
鷹志會	王靖 208028	36
正德館	羅天朗 150030	37
鷹志會	黃頤 208013	38

Repechage

(Group A)

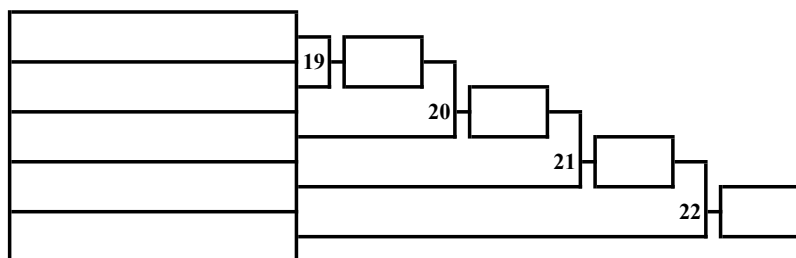

(Group B)

Repechage

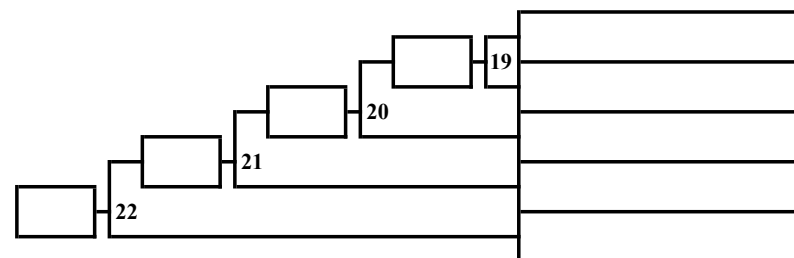

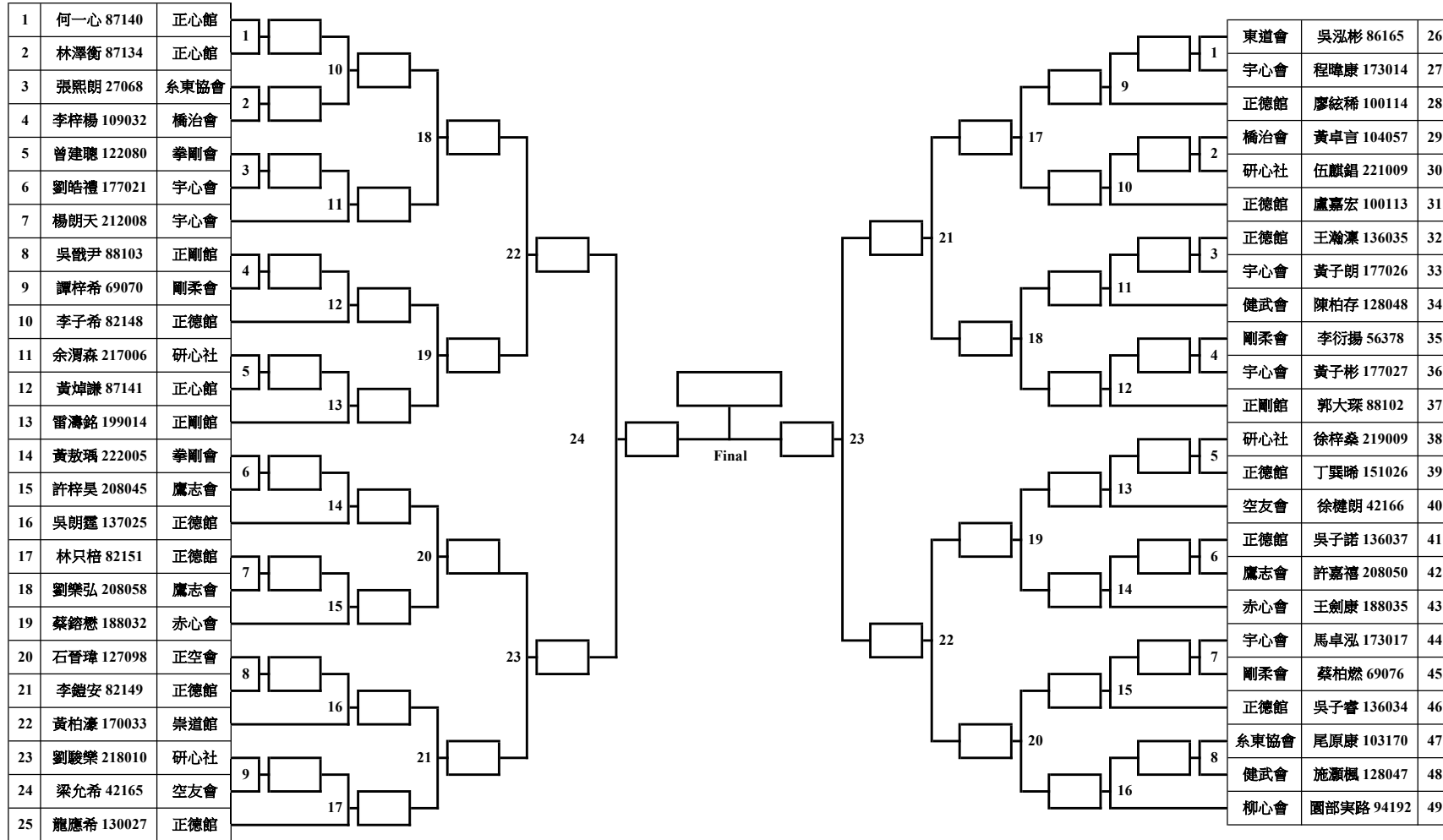

Repechage

(Group A)

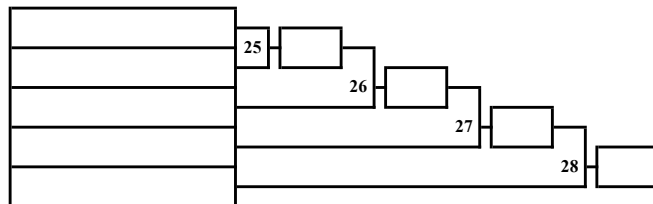

(Group B)

Repechage

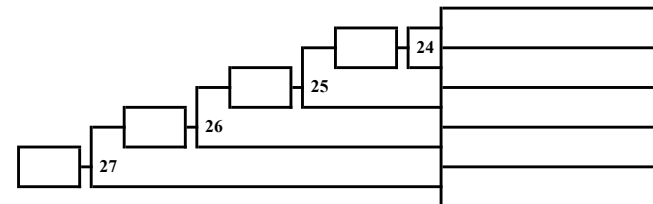

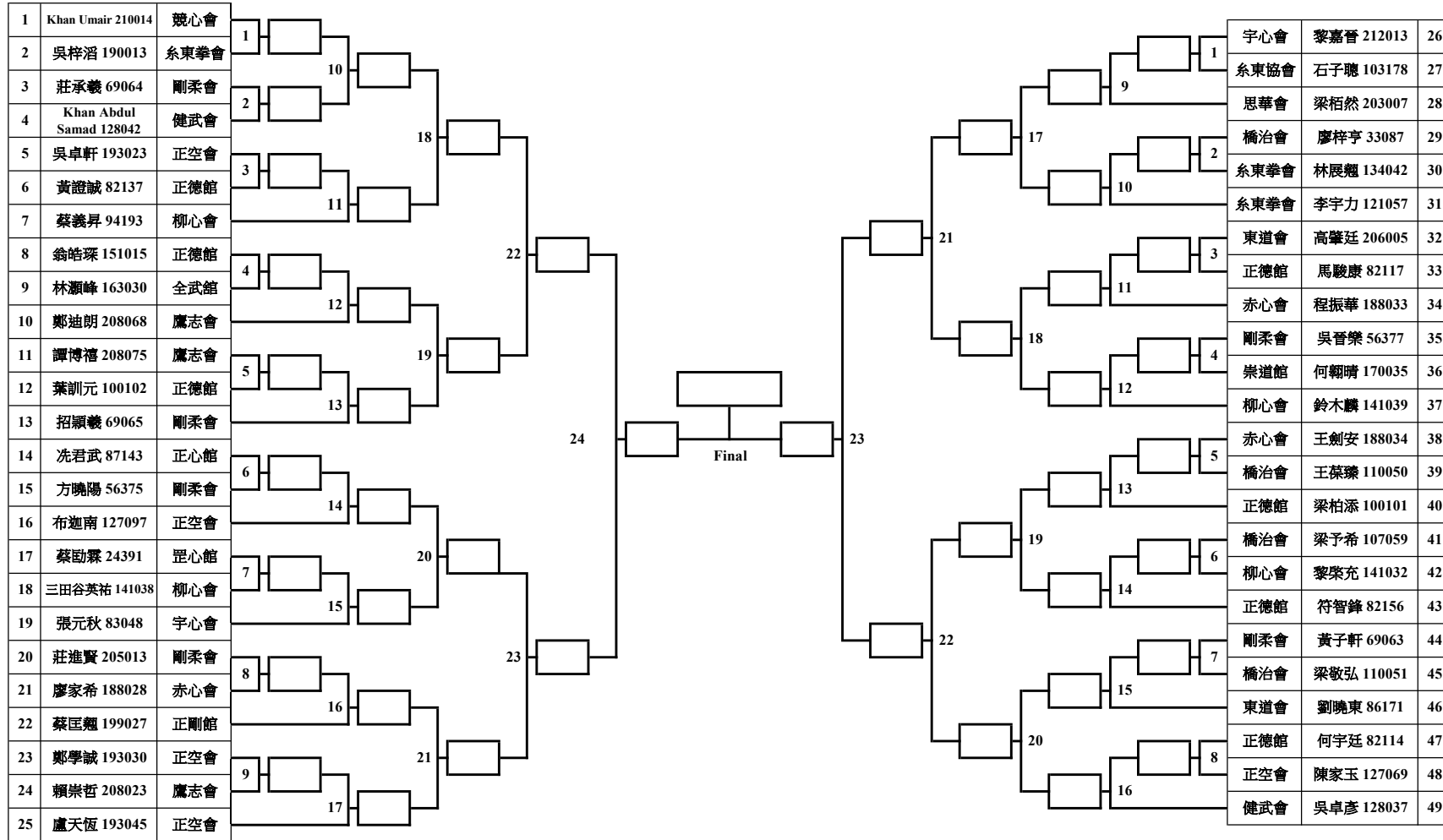

Repechage

(Group A)

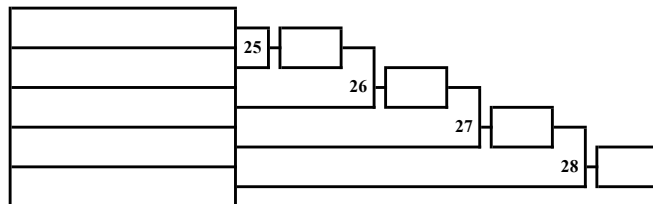

(Group B)

Repechage

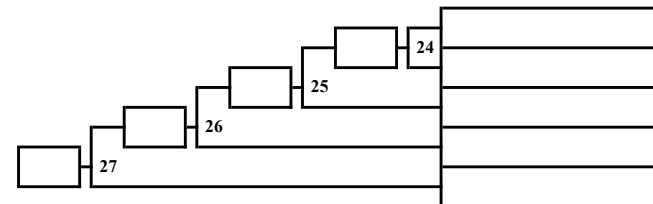

自由組手男童12-13歲組別

1	郭灝謙 182023	剛柔會
2	洪梓悅 188021	赤心會
3	李雋堯 24515	毘心館
4	招俊然 69059	剛柔會
5	馬世濤 121060	糸東拳會
6	伍卓軒 87130	正心館
7	梁博堯 100091	正德館
8	高卓男 189017	拳剛會
9	尚富勤 100092	正德館
10	施翰智 140015	柳心會
11	黃家傑 86163	東道會
12	鄭盛禧 69077	剛柔會
13	劉梓傲 37071	赤心會
14	梁鈺深 151028	正德館
15	吳宏通 37072	赤心會
16	吳祉緯 82116	正德館
17	區璟朗 121055	糸東拳會
18	葉訓立 100090	正德館
19	鄧祖澤 170031	崇道館
20	高橋昂汰 94186	柳心會
21	黃浩舜 189012	拳剛會
22	冼家希 199034	正剛館
23	羅城傑 208009	鷹志會
24	吳家俊 128026	健武會
25	李樂軒 163028	全武館
26	鄭達鈞 33093	橋治會
27	陳傲 56350	剛柔會
28	梁浚彥 200004	思華會
29	穆晞朗 205014	剛柔會
30	梁梓聰 189021	拳剛會
31	陳顯洋 82155	正德館

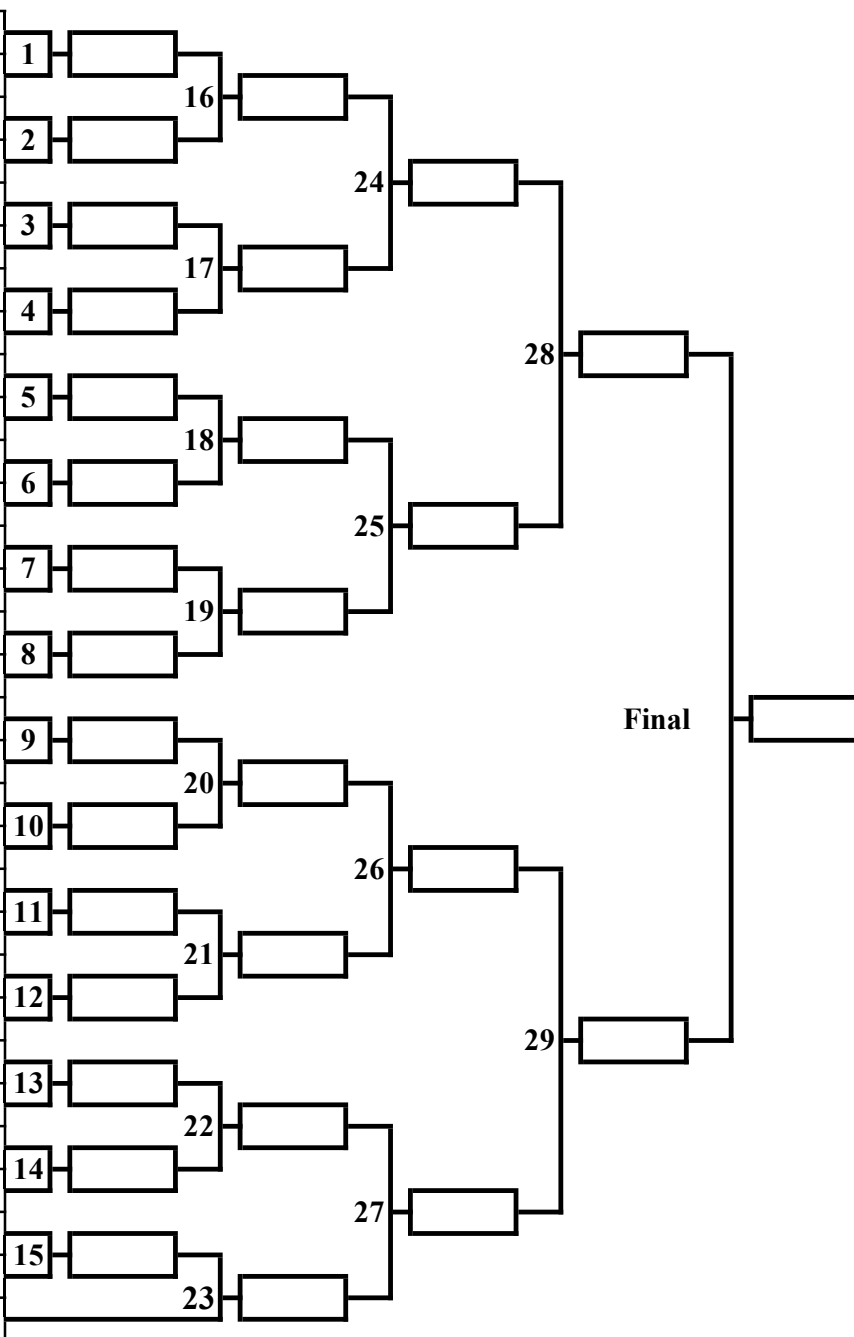

Repechage

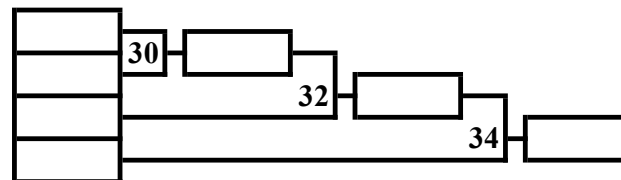

Repechage

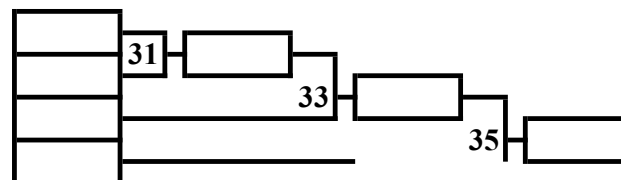

自由組手男童14-15歲組別

1	曾朗行 110047	橋治會
2	陸天祐 110048	橋治會
3	王敬行 105123	糸東拳會
4	梁雋謙 107057	橋治會
5	蔡卓男 100086	正德館
6	黃梓朗 139049	森田會
7	吳玟銳 127070	正空會
8	王恩平 110049	橋治會
9	麥舜堯 86161	東道會
10	李焯熙 83046	宇心會
11	楊鴻 193044	正空會
12	簡沙文 105168	糸東拳會
13	Khan Zumair 210015	競心會
14	黃文溥 206006	東道會
15	楊皓謙 69078	剛柔會
16	張嘉軒 199036	正剛館
17	吳天毅 24385	罡心館
18	陳梓軒 213007	然心館
19	馬銓鍵 207027	研心社
20	鄭栩彬 127073	正空會
21	鄭兆翔 86162	東道會

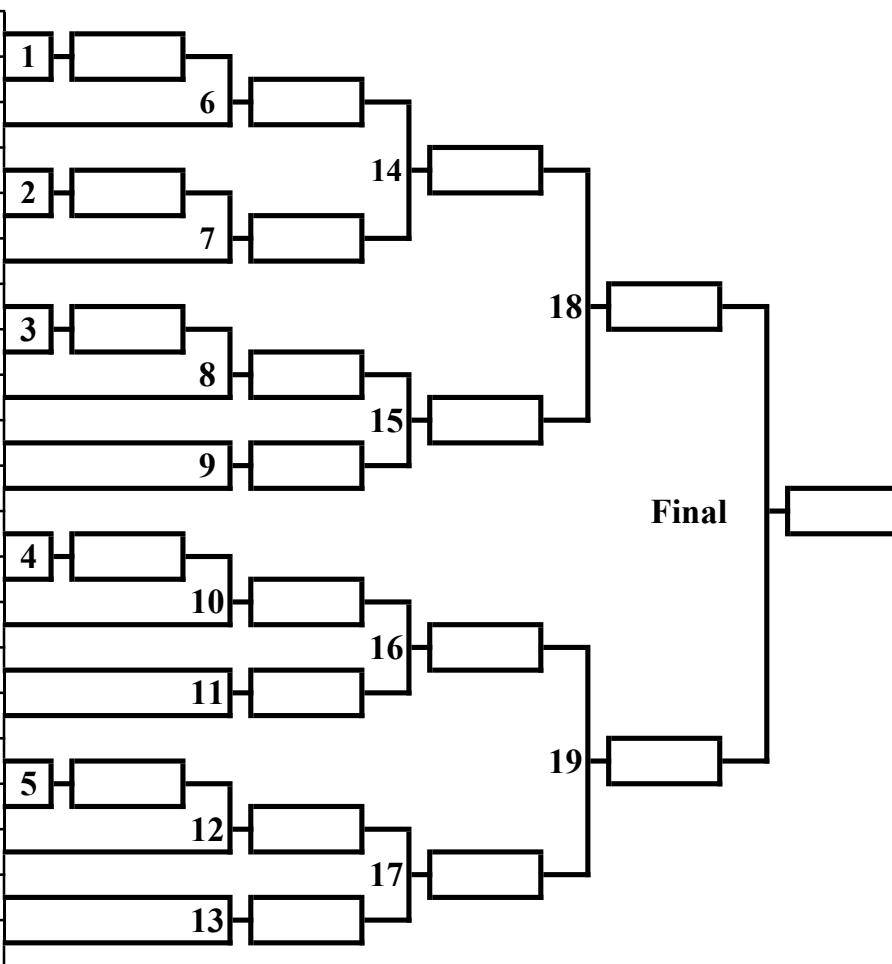

Repechage

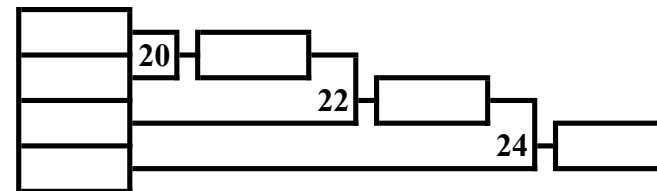

Repechage

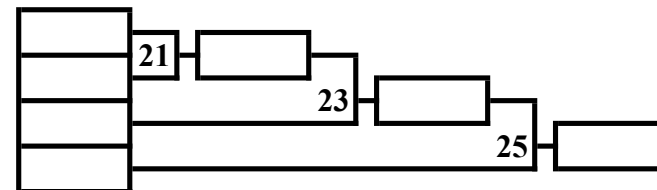

自由組手男童16-17歲組別

1	陳志驊 199004	正剛館
2	石塚叡韜 82139	正德館
3	蔡子傑 130032	正德館
4	吳昊晉 127072	正空會
5	謝浚希 199008	正剛館
6	吳愷暉 139067	森田會
7	洪仕銘 189007	拳剛會
8	羅敬郁 210009	競心會
9	周子軒 165024	武毅館
10	張嘯陽 56357	剛柔會
11	黃智謙 82130	正德館
12	鍾揚筌 127071	正空會
13	李智剛 183020	剛柔會
14	杜文熙 189008	拳剛會

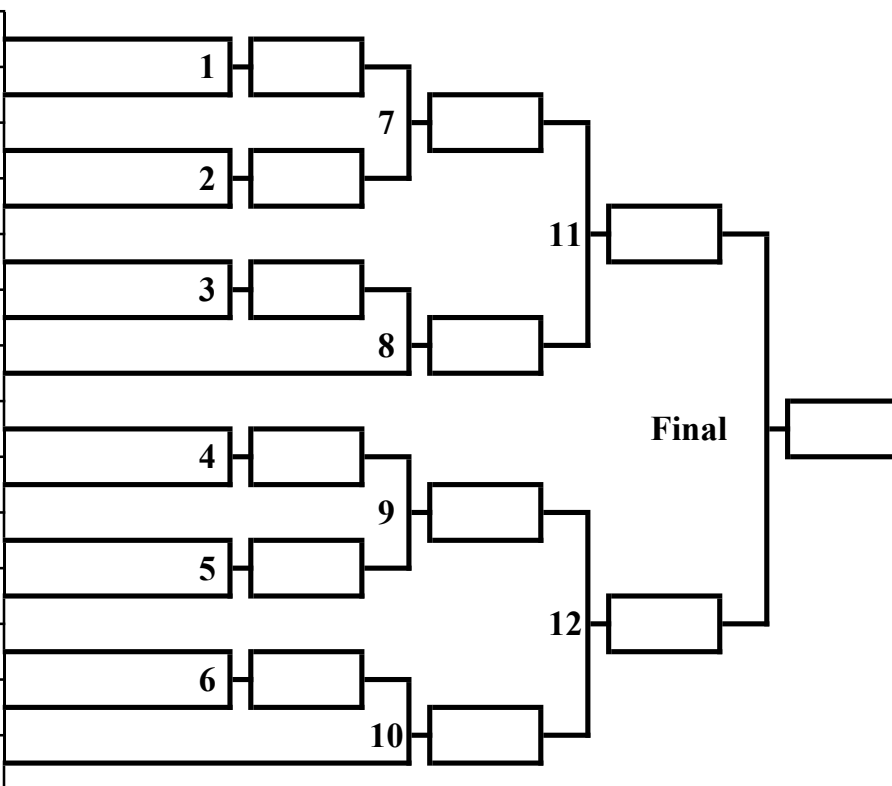

Repechage

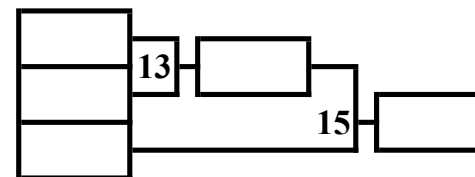

Repechage

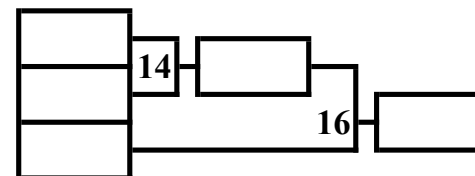

自由組手男子18-20歲 68公斤以下組別

1	黃智暘 94085	柳心會
2	李景暉 58049	剛柔會
3	周家謙 58047	剛柔會
4	梁景添 24491	罡心館
5	周崇謙 207030	研心社
6	殷焯樺 190012	糸東拳會
7	陳樂賢 100105	正德館
8	王文承 103168	糸東協會
9	劉卓能 193043	正空會
10	梁海星 86168	東道會
11	馬潤庭 207031	研心社
12	張進文 86170	東道會
13	唐俠吉 199024	正剛館
14	賴文俊 210012	競心會

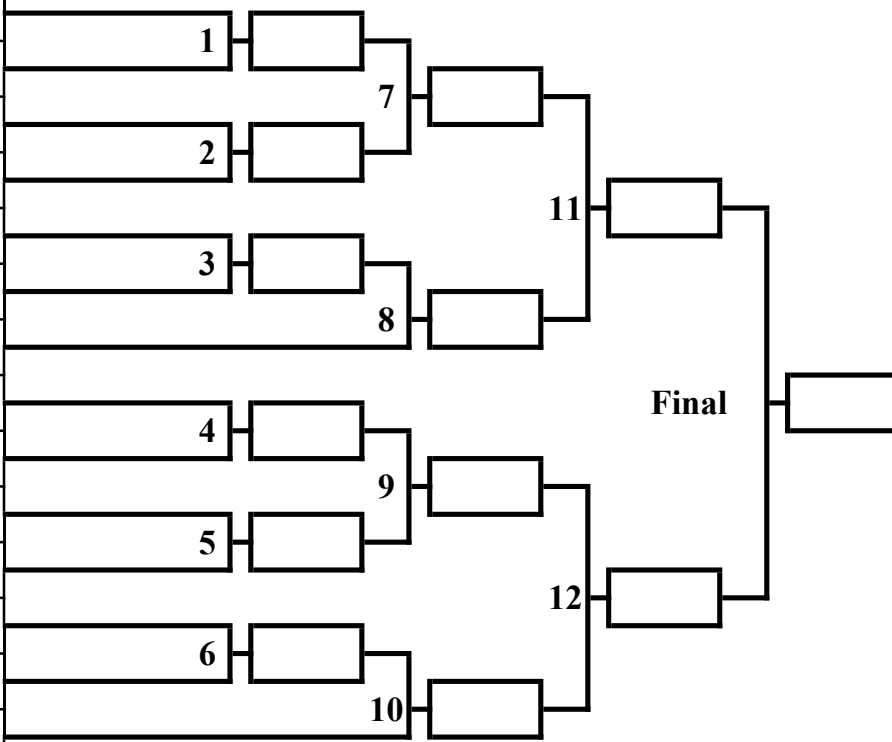

Repechage

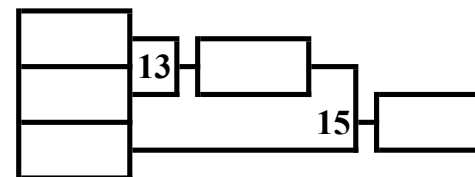

Repechage

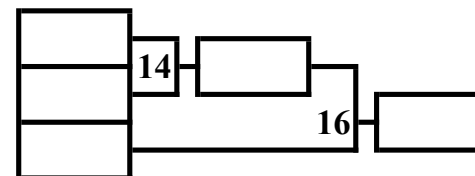

自由組手男子18-20歲 78公斤以下組別

1	黃俊傑 177015	宇心會
2	梁倬僖 24497	罡心館
3	賴俊宇 173012	宇心會
4	鍾灝永 130031	正德館
5	梁柏弢 127099	正空會
6	區竣傑 193027	正空會
7	李琛然 82133	正德館
8	林茗熙 188016	赤心會
9	劉百恆 41152	松濤館

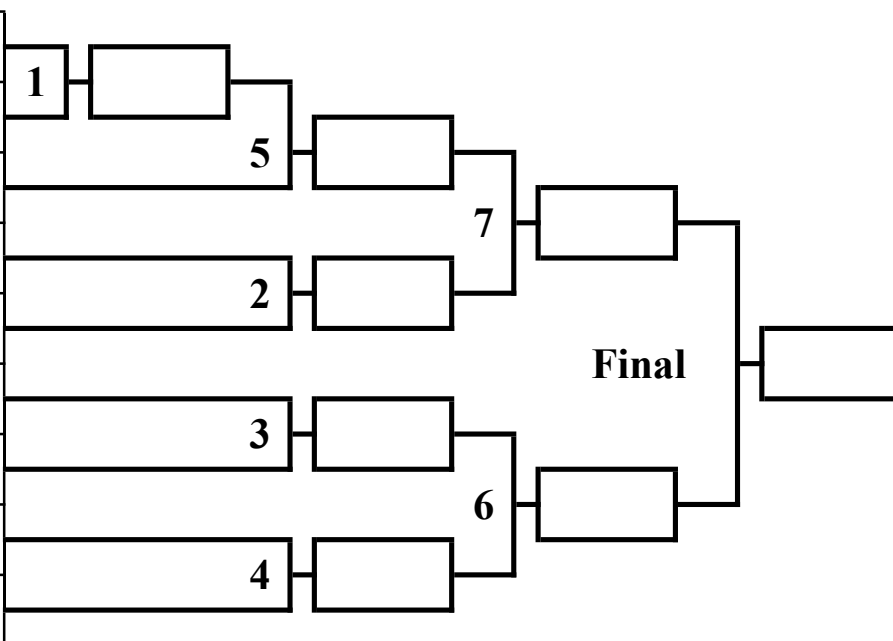

Repechage

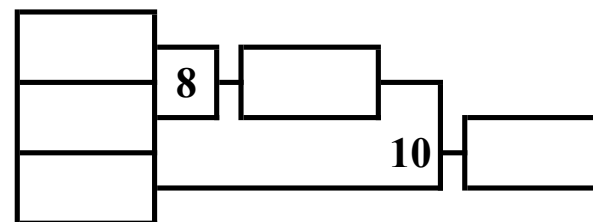

Repechage

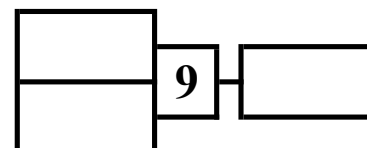

自由組手男子18-20歲 78公斤以上組別

3p

1	胡冠賢 122061	拳剛會
2	鄧智麟 33088	橋治會
3	黎峻昇 193039	正空會

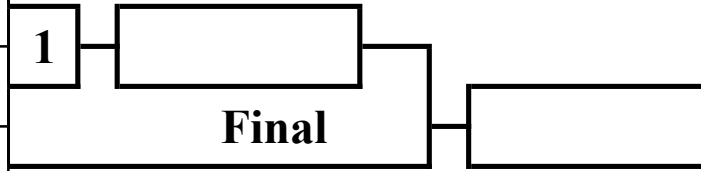

1	
2	